

HS 100 Système Home Cinéma complet

MODE D'EMPLOI

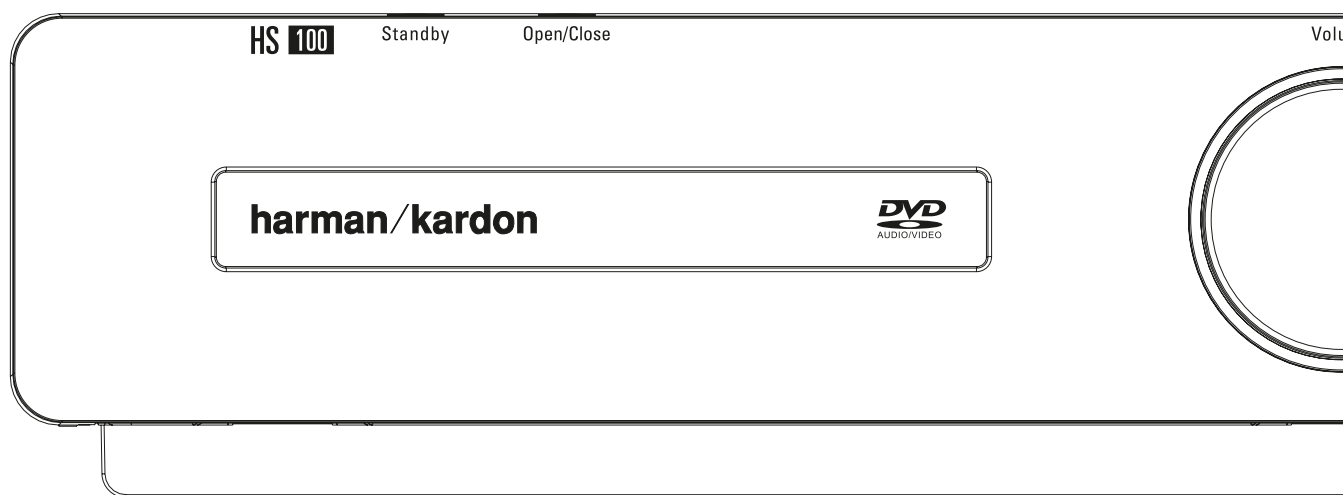

harman/kardon®

Power for the Digital Revolution®

Table des matières

Page

3	Introduction
4	Consignes de sécurité
4	Déballage
5	Terminologie
6	Commandes du panneau avant
7	Ecran du panneau avant
8	Connexions du panneau arrière
9	Télécommande
11	Informations générales
11	A propos de ce manuel
11	Codage régional

Connexion du système

12	Installation et connexions
12	Connexions audio
12	Connexions vidéo
12	Connexions audio optionnelles
13	Positionnement des enceintes
13	Premier démarrage
13	Connexion de l'alimentation CA

Mode opératoire du lecteur

14	Simple lecture
14	Fonctions associées
14	Saut de plages ou de titres/chapitres
14	Lecture/recherche accélérées
14	Arrêt sur image et progression image/image (DVD)
14	Lecture au ralenti (DVD)
14	Mode surround

Paramétrage du système

15	Paramétrage par défaut
15	Menu Setup
15	Réglages Système
15	Display Language
15	Preferred Subtitle Language
15	Panel Time-Out
15	Status Bar Time-Out
15	Parental Control
15	Mémoire de configuration des disques
15	PBC Support
15	Screen Saver
15	Show Angle Icon
15	Réglages Audio
15	Preferred Audio Language
15	Dynamic Range
16	Audio Adjustment
16	Delay Unit
16	Tone Control
16	Bass Level
16	Treble Level
16	DVD Sound Mode
16	Sous-menu Audio Adjustment
16	Delay
16	Output Level Adjustment
16	Réglages Vidéo
16	Rapport d'affichage
16	Norme TV
16	Type de balayage
16	Sortie vidéo
16	Sortie Scart
16	Sous-menu Video Adjustment

Mire de réglage

17	Mire de réglage
17	Réglage de l'image du téléviseur avec la mire

Menu Player (lecteur)

18	Utiliser la barre d'état à l'écran
18	Menu Player (lecteur)
18	Ecrans d'information
18	Lecture programmée

Menu Radio (tuner)

19	Spécifier l'ordre des stations présélectionnées
19	Accès aux stations présélectionnées
19	Supprimer des stations présélectionnées
19	Affichage RDS des stations
19	Ecoute du tuner en mode surround

Menus TV, AUX, Digital In

20	Menus TV
20	Menu AUX
20	Menu Digital In
20	Modes surround disponibles

Codification linguistique des DVD

21	Codification linguistique des DVD
----	-----------------------------------

Dépannage

22	Dépannage
----	-----------

Glossaire

24	Glossaire
----	-----------

Spécifications du HS 100 Controller

25	Spécifications
----	----------------

Déclaration de conformité



Je soussigné, représentant
Harman Consumer Group International
2, route de Tours
72500 Château-du-Loir,
FRANCE

déclare sur l'honneur que le produit décrit dans le présent manuel de l'utilisateur est en conformité avec les normes techniques suivantes :

EN 55013:2001 + A1:2003

EN 55020:2002 + A1:2003

EN 61000-3-2:2000

EN 61000-3-3:1995 + A1:2001

EN 60065:2002

Jurjen Amsterdam
Harman Consumer Group International
06/05

Conventions typographiques

Pour vous faciliter l'utilisation de ce manuel, certaines conventions ont été utilisées pour la télécommande, les commandes de la façade et les connexions du panneau arrière.

EXEMPLE – les caractères gras signalent une télécommande ou une touche en façade ou une prise du panneau arrière spécifiques.

EXEMPLE – les caractères "bâton" signalent un message affiché en façade.

1 – un chiffre dans un carré signale une commande spécifique en façade.

1 – un chiffre dans un ovale signale une touche ou un voyant sur la télécommande.

1 – un chiffre dans un cercle signale une connexion sur le panneau arrière.

A – (une lettre dans un carré) fait référence à un indicateur de l'écran du panneau avant

L'apparence du texte ou du pointeur sur les menus à l'écran de votre ampli-tuner peut ne pas être rigoureusement identique à celle des illustrations du présent manuel. Mais cela n'a aucune répercussion sur les fonctions ou les modes opératoires décrits, qui eux, sont les mêmes.

Généralités

Merci d'avoir choisi Harman Kardon

Votre achat d'un HS 100 de Harman Kardon marque le début de nombreuses années de plaisir d'écoute.

Conçu pour diffuser toutes les émotions et tous les détails des bandes-son des films et chaque nuance des sélections musicales, le HS 100 est un véritable système multicanal pour le nouveau millénaire.

Le HS 100 a été pensé pour qu'il soit facile de profiter de toute la puissance de sa technologie numérique. Pour apprécier au maximum votre nouveau système, nous vous recommandons vivement de lire ce manuel. Les quelques minutes passées à apprendre les fonctions des différentes commandes vous permettront de tirer parti de toute la puissance que le HS est capable de délivrer.

Si vous avez des questions sur ce produit, son installation ou son fonctionnement, veuillez contacter votre distributeur ou votre installateur personnel. Ils seront vos meilleures sources d'informations locales.

Description et caractéristiques

Le HS 100 fait partie des systèmes Home cinéma les plus polyvalents du marché, en intégrant un contrôleur audio-vidéo, un lecteur de DVD audio et un système complet d'enceintes 5.1, le tout intégré dans une seule solution système. En plus du décodage Dolby Digital et DTS pour les sources numériques, le mode Dolby Pro Logic II pour les enregistrements encodés Matrix surround ou stéréo est disponible pour être utilisé avec des sources telles que lecteur CD, magnétophone, télévision et le propre tuner FM du système.

Pour tirer le maximum de plaisir des enregistrements DVD, nous avons intégré au HS 100 les techniques les plus modernes (convertisseurs N/A vidéo 10 bits et des sorties Vidéo (composite), S-Vidéo et RVB Vidéo (RVB via prise péritel), afin que vous soyez assurés d'obtenir toute la qualité inhérente aux DVD d'aujourd'hui. Pour une lecture optimale des DVD NTSC et PAL avec des dispositifs d'affichage compatibles haute définition, le HS 100 est équipé de sorties vidéo composantes progressives.

Une gamme complète de fonctions de programmation permet de préprogrammer plusieurs heures de spectacle et de divertissement.

Au cours de la lecture des DVD, des menus convi-

REMARQUE : ce lecteur a été conçu et fabriqué pour être compatible avec les Informations de Gestion Régionales encodées sur la plupart des disques DVD. Il est destiné uniquement à la lecture

viaux s'affichent à l'écran et des icônes vous permettent de changer facilement de langue, de piste son, de sous-titres ou de format d'image, tandis qu'une fonction de verrouillage parental vous garantit un contrôle sur tous les disques à portée des enfants.

Formats compatibles

Le lecteur peut lire les formats de disques suivants (8 et 12 cm) :

- DVD-AUDIO
- DVD
- DVD-R
- DVD-RW
- DVD+R
- DVD+RW
- CD
- CD-R
- CD-RW
- VCD
- S-VCD

Nota : du fait des différences existant dans le format de certains disques, il se peut que certains présentent des caractéristiques incompatibles avec le DVD. De même, bien que le DVD soit doté d'une gamme étendue de fonctions, tous les disques n'auront pas toutes les possibilités du système DVD. Par exemple, bien que le DVD soit compatible avec les disques multi-angles, cette fonction ne marchera que si le disque est encodé pour la lecture multi-angles. De plus, le DVD est à même de lire à la fois les pistes son Dolby Digital et DTS, mais le nombre et les types de pistes disponibles varieront d'un disque à l'autre. Pour s'assurer qu'une fonction spécifique, ou une option de piste son, est disponible, veuillez vérifier les options mentionnées sur l'emballage du disque.

- La qualité de reproduction des disques CD-R, CD-RW, WMA (v8), JPEG, MP3, VCD/SVCD, DVD-R, DVD+R, DVD-RW et DVD+RW varie en fonction de la qualité du support utilisé et de l'enregistrement effectué.

Mise à niveau via Internet

Il est possible d'effectuer une mise à niveau complète des composants régissant le fonctionnement du HS 100 d'Harman Kardon.

Si de futures améliorations sont apportées à ses fonctions et à ses caractéristiques, il sera possible

des disques munis du Code Régional 2, ou de ceux qui n'ont aucun code. La présence d'un autre Code Régional sur un disque en rendra la lecture impossible sur le DVD.

de télécharger les mises à niveau sur le site suivant : www.harmankardon.com/International/ Vous n'aurez qu'à créer un CD-R sur lequel vous enregistrerez les données, et l'insérer dans le DVD pour une mise à niveau automatique. Cette procédure est délicate, c'est pourquoi nous vous conseillons de ne pas prendre le risque de mettre à jour votre produit si vous ne vous sentez pas capable de le faire.

- **Accepte une large gamme de formats Vidéo et Audio, dont les disques vidéo DVD, VCD, disques audio CD, CD-R/RW, DVD-R/RW, DVD+R/RW, et MP3**
- **Lecture DVD-Audio pour une plus grande richesse de détails, une gamme dynamique élargie et restitution plus réaliste**
- **Nombreuses options de gestion des basses pour DVD-Audio : Paramétrage des haut-parleurs, calibrage des niveaux de sortie et réglages de temporisation**
- **Lecture vidéo Haute qualité, convertisseurs N/A 10 bits, Balayage progressif et sorties composantes vidéo**
- **Système convivial de menus à l'écran**
- **Lecture de disques audio MP3, Windows® WMA (v8) et d'images JPEG**
- **Lecture simultanée de fichiers MP3 et JPEG**
- **Fonctions de programmation étendues pour disques Audio et Vidéo**
- **Verrouillage parental**
- **Multiplés options de langues, bandes son et sous-titrage**
- **Fonctions angles de vue multiples (DVD spécialement encodés)**
- **Télécommande ergonomique rétro-éclairée**
- **Plusieurs entrées et sorties numériques**
- **Système de gestion par menu à l'écran**

IMPORTANT :

Le présent guide de l'utilisateur doit être consulté conjointement avec le manuel qui accompagne les enceintes. Les instructions qu'il contient doivent être observées dans le respect des modalités de fonctionnement et de sécurité des haut-parleurs.

N'utilisez le HS 100 qu'avec le système d'enceintes fourni, sous peine de causer à ce contrôleur et aux enceintes des dommages qui ne seraient pas couverts par la garantie.

Tous les réglages facultatifs ont été effectués en usine afin de garantir le bon fonctionnement du système. Il ne vous reste qu'à insérer un disque et à profiter dans votre salon de la qualité cinéma.

Si vous souhaitez modifier certains de ces réglages facultatifs, vous trouverez une description de tous les paramètres ainsi que des instructions pour les modifier dans la deuxième partie du manuel.



Généralités / Consignes de sécurité

Ce système a été conçu pour garantir un fonctionnement fiable pendant de nombreuses années avec un minimum d'entretien et de maintenance. Chaque élément du système était en parfait état de fonctionnement à sa sortie d'usine. Si vous constatez des problèmes dans le cadre de son installation ou de son fonctionnement, consultez le guide de dépannage placé en fin d'ouvrage avant de contacter votre revendeur Harman Kardon.

Informations importantes sur la sécurité

Vérifiez la tension du secteur avant utilisation

Votre HS 100 a été conçu pour être branché sur une prise secteur alimentée en 220-240 V. Tout branchement sur une autre tension du secteur peut provoquer un danger pour la sécurité et un risque d'incendie et peut également endommager l'appareil.

Si vous vous posez des questions sur la tension nécessaire pour votre appareil ou sur l'alimentation du local d'utilisation, adressez-vous à votre revendeur avant de brancher le cordon de l'appareil sur une prise murale.

N'utilisez pas de cordons prolongateurs

Pour éviter tout danger, n'utilisez que le cordon rattaché à votre appareil. Nous recommandons de ne pas utiliser de cordon prolongateur avec cet appareil. Tout comme pour les autres appareils électriques, ne faites pas passer le cordon d'alimentation sous un tapis ou sous un objet lourd. Un câble électrique endommagé doit être immédiatement remplacé par un câble conforme aux normes de fabrication en usine.

Manipulez le cordon d'alimentation avec délicatesse

Tirez toujours directement sur la prise lorsque vous débranchez le cordon d'alimentation de la prise murale : ne tirez jamais sur le cordon. Si vous prévoyez de ne pas utiliser votre appareil pendant une longue période, débranchez la prise du secteur.

N'ouvrez pas l'appareil

Cet appareil ne comporte, à l'intérieur, aucune pièce pouvant être réglée ou remplacée par l'utilisateur. Le fait d'ouvrir l'appareil peut présenter un danger d'électrocution et toute modification effectuée sur l'appareil rend votre garantie

caduque. Si de l'eau ou un objet métallique, tel qu'un trombone, un fil métallique ou une agrafe, tombe accidentellement dans l'appareil, débranchez immédiatement votre appareil de sa prise d'alimentation et consultez un centre de maintenance agréé harman/kardon.

Emplacement et installation

- Pour assurer un fonctionnement correct et éviter tout danger, placez l'appareil sur une surface solide et horizontale. Si vous placez l'appareil sur une étagère, veillez à ce que celle-ci et tout le système de montage supportent le poids de l'appareil.
- Assurez-vous que l'appareil dispose de suffisamment d'espace au-dessus et au-dessous pour lui assurer une bonne ventilation. Si cet appareil doit être installé dans un meuble ou dans tout autre environnement clos, assurez-vous que la circulation d'air est suffisante dans l'appareil. Un ventilateur peut s'avérer nécessaire dans certaines circonstances.
- Ne placez pas l'appareil sur un tapis.
- Évitez une installation dans des endroits très froids ou très chauds ou dans un endroit directement exposé aux rayons solaires ou près d'un système de chauffage.
- Évitez des lieux humides.
- N'obstruez pas les fentes de ventilation du dessus de l'appareil et ne placez pas d'objets dessus.

Nettoyage

Lorsque l'appareil est sale, nettoyez-le avec un tissu propre, doux et sec. Si nécessaire, utilisez un tissu doux imbibé d'eau légèrement savonneuse puis un autre chiffon imbibé d'eau claire. Séchez immédiatement avec un chiffon sec. NE JAMAIS utiliser de benzène, de nettoyants aérosols, de diluant, d'alcool ou tout autre agent nettoyant volatil. N'utilisez pas de nettoyants abrasifs car ils peuvent endommager la fini des parties métalliques. Évitez de vaporiser un insecticide près de l'appareil.

Déplacement de l'appareil

Veillez, avant de déplacer l'appareil, à bien débrancher les cordons de connexion aux autres éléments et assurez-vous d'avoir bien débranché le cordon d'alimentation du secteur.

Déballage

Le carton et les matériaux d'emballage utilisés pour protéger votre nouvel appareil pendant le transport ont été spécialement conçus pour le protéger contre les chocs et les vibrations. Nous vous suggérons de conserver le carton et les matériaux d'emballage pour un déménagement éventuel ou pour le cas où votre appareil aurait besoin d'être réparé.

Vous pouvez aplatir le carton pour en réduire le volume avant de le ranger. Vous pouvez faire ceci en coupant soigneusement les bandes placées sur les joints du carton et en le repliant. Les autres éléments en carton peuvent être rangés de la même manière. Les matériaux d'emballage qui ne peuvent pas être pliés devront être conservés avec le carton, dans un sac en plastique.

Si vous ne souhaitez pas conserver l'emballage, veuillez noter que le carton et les autres matériaux de protection pour le transport sont recyclables. Nous vous demandons de respecter l'environnement et de jeter ces matériaux dans un centre de recyclage local.

A propos des droits d'auteur

Cet équipement détecte les enregistrements protégés par des droits d'auteur qui ne peuvent être copiés sans l'autorisation de leur propriétaire. Veuillez vous reporter aux textes réglementaires en vigueur en matière de protection des droits d'auteur.

Protection contre la copie

Ce lecteur de DVD est doté d'un système de protection Macrovision contre le piratage. Toute copie, à l'aide d'un magnétoscope, d'un disque DVD protégé contre la duplication, ne pourra être lue correctement.

Pour des performances optimales

Le contrôleur est un appareil de précision fruit d'une technologie avancée. Toute impureté sur la tête de lecture ou friction sur le lecteur de disque se traduira par une détérioration de la qualité de l'image. Au pire, vous risquez de n'obtenir ni son ni image. Pour une parfaite qualité d'image, vérifiez l'intégrité du lecteur (nettoyage et remplacement de certaines pièces) toutes les 1000 heures ou même moins selon les conditions environnementales rencontrées (température, humidité, poussière).

N'essayez pas de nettoyer vous-même la tête de lecture.

A la réception

À la réception de l'équipement, vérifiez la présence des éléments suivants :

- HS 100 Controller (1)
- Système d'enceintes HKTS 7/230
- Télécommande (1)
- Piles AAA (2)
- SCART A/V cable
- Antenne FM (1)
- Le présent Guide de l'utilisateur (1)

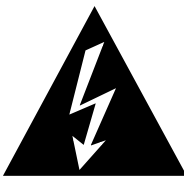

ATTENTION
RISQUE DE CHOC ÉLECTRIQUE
NE PAS OUVRIR



ATTENTION : POUR RÉDUIRE LES RISQUES D'ÉLECTROCUTION, N'OUVREZ PAS LE PANNEAU ARRIÈRE OU LE CAPOT DE L'APPAREIL. IL NE CONTIENT AUCUN COMPOSANT QUI PUISSE ÊTRE ENTRETENU PAR L'UTILISATEUR. REPORTEZ-VOUS AUPRÈS D'UN SERVICE DE MAINTENANCE QUALIFIÉ.



L'éclair fléché au centre d'un triangle équilatéral prévient l'utilisateur de la présence de courants élevés dans l'appareil, pouvant constituer un risque d'électrocution en cas de mise en contact avec les composants internes.



Le point d'exclamation au centre d'un triangle équilatéral prévient l'utilisateur de la présence d'instructions importantes dans le mode d'emploi concernant la mise en œuvre et l'entretien de l'appareil.

ATTENTION : POUR RÉDUIRE LES RISQUES D'ÉLECTROCUTION, N'EXPOSEZ PAS CET APPAREIL À LA PLUIE OU À L'HUMIDITÉ.

Vocabulaire

Les lecteurs de DVD partagent certaines caractéristiques et une partie de la technologie des lecteurs de CD, de nombreux termes et concepts de fonctionnement sont donc semblables à ceux que vous avez peut-être vus sur les lecteurs et changeurs de CD, ou sur des formats de disques vidéo plus anciens, tels que le disque laser. Mais si c'est votre premier appareil DVD, certains termes vous sont peut-être inconnus. Les explications qui suivent ont pour objet de vous familiariser avec ce vocabulaire nouveau pour vous aider à profiter de la puissance et de la flexibilité du format DVD et du DVD.

Avec l'avènement du disque DVD, la quantité de données susceptible d'être contenue par ces supports a augmenté de manière drastique. Sur un disque DVD Video, ce sont les données MPEG 2 video et les bandes son multipistes en Dolby Digital et/ou DTS. Ces informations sont comprimées. Sur les disques DVD Audio, cependant, toute la capacité est disponible pour les seules données audio, sans compression. Cela permet d'obtenir des informations audio d'aussi bonne qualité que les enregistrements originaux en studio, en PCM jusqu'à 24 bits/192 kHz.

Le système 24 bits du DVD-Audio se traduit essentiellement par une amélioration significative de la résolution des détails, puisque chaque point de l'information audio est décrit par une longue chaîne de 24 chiffres, qui peut combiner 16 777 216 fois les uns et les zéros, tandis que le système 16 bits plus primitif du CD ne permet que 65 536 combinaisons. La fréquence de 192 kHz est propice à une restitution dynamique de la richesse du langage musical et autorise également une bande passante plus large, jusqu'à 96 kHz. Même si cette limite se situe bien au delà de la limite d'audition humaine, elle contribue à améliorer le réalisme de la reproduction.

Format d'écran : C'est la relation qui existe entre la largeur et la hauteur d'une image vidéo. Un écran vidéo classique a une largeur de quatre unités pour trois unités de hauteur, son ratio est donc appelé "4.3". Les nouveaux écrans vidéo au format de l'image large font 16 unités de large pour neuf unités de haut, ce qui les fait ressembler davantage à un écran de cinéma. Le contenu d'un DVD a pu être enregistré dans n'importe quel format et, de plus, vous pouvez configurer le DVD pour qu'il lise dans l'un ou l'autre format, en fonction des films enregistrés sur le disque.

Titre (TITLE) : Les enregistrements sur support DVD sont divisés en titres et en chapitres.

Chapitre (CHAPTER) : Les chapitres sous les subdivisions programmées dans chaque titre d'un disque. Les chapitres sont comparables aux plages d'un CD audio.

RGB Video : Il s'agit d'un format de signal vidéo qui élimine les parasites liés aux signaux vidéo composite en divisant ce signal en trois couleurs fondamentales, le rouge, le vert et le bleu (Red, Green, Blue = RGB). Via une connexion RGB (prise péritel SCART), la résolution d'image est meilleure et de nombreuses imperfections disparaissent (notamment l'effet de moirage sur les tissus rayés). Toutefois, pour bénéficier d'un signal vidéo RGB, votre moniteur vidéo doit être doté d'une entrée péritel (SCART) compatible RGB.

Balayage progressif (Progressif scan) : le DVD offre des sorties vidéo à balayage progressif pour permettre une utilisation avec des téléviseurs et appareils de projection compatibles haute résolution. Avant le DVD, aucun support dans le commerce ne pouvait enregistrer, transmettre ou visualiser une vidéo avec une résolution parfaite. La compression analogique (entrelacement) est utilisée afin de conserver la bande passante : tout d'abord, les lignes impaires d'un cadre sont affichées, suivies des lignes paires. Le résultat est que seulement la moitié de l'image vidéo apparaît en une fois ; le cerveau du spectateur doit rassembler l'image complète. Ceci est possible dès lors que le moniteur n'est pas trop large et qu'il n'y a pas trop de mouvement dans l'image. De larges écrans et des images rapides révèlent les limites de ce système. Grâce à l'immense capacité de données du DVD, les images sont maintenant enregistrées entièrement (progressivement), si bien que toutes les lignes d'un cadre (paires et impaires) apparaissent en même temps. Mais comme la plupart des téléviseurs ne peuvent pas fonctionner avec un signal progressif, tous les lecteurs de DVD actuels sont équipés d'une sortie entrelacée pour assurer la compatibilité. Maintenant, le DVD d'Harman Kardon fait partie des rares lecteurs de DVD équipés d'une sortie vidéo à balayage progressif (NTSC et PAL) pour permettre une utilisation avec des téléviseurs et des appareils de projection CRT compatibles et avec tous les écrans plasma, LCD et DLP via la sortie vidéo de l'élément. Le résultat se traduit par une amélioration de 40 % de l'intensité lumineuse par rapport à un téléviseur normal et par une image haute définition étonnamment précise, ainsi qu'une absence presque totale des lignes de balayage visibles et des parasites dus aux mouvements. Les sorties vidéo Y/Pr/Pb, SCART, S-Video et vidéo composite traditionnelles peuvent également être utilisées sur des téléviseurs et appareils de projection traditionnels.

« Reading » : Ce message apparaît lorsque vous avez placé un disque sur le plateau et refermé le tiroir. Il signale que le lecteur identifie le contenu du disque : CD ou DVD, informations sur les différents éléments présents sur le disque, tels que les langues, les formats de l'image, les sous-titres, le nombre de titres, etc. Le court laps de temps que met le lecteur à lire le contenu du disque est normal.

« Resume » : La touche STOP du DVD a un fonctionnement différent de celui des lecteurs de CD. Lorsque vous appuyez sur la touche Arrêt d'un lecteur de CD classique, la lecture est interrompue. Et si vous appuyez à nouveau sur la touche de démarrage, la lecture reprend du début. Mais le DVD vous offre deux options pour la lecture d'un disque DVD. Si vous appuyez une fois sur STOP, la lecture sera interrompue, mais l'appareil passera alors en mode « Resume » (Continuer). Vous pouvez l'éteindre et lorsque vous appuierez à nouveau sur PLAY, le disque repartira du point où il se trouvait au moment de la pression sur STOP. C'est très pratique dans le cas où vous devez interrompre le visionnement d'un film et que vous souhaitez le reprendre à l'endroit où vous en étiez resté. Si vous appuyez deux fois sur la touche STOP, l'appareil s'arrête normalement et, la fois suivante, recommence la lecture du disque depuis le début.

Commandes de la face avant

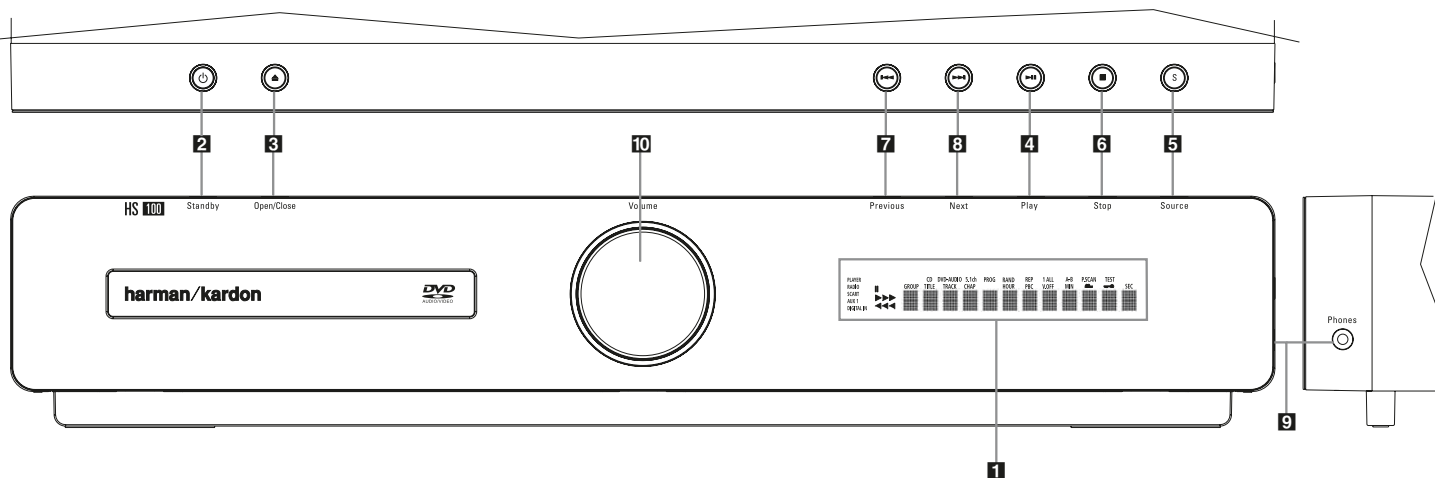

- | | | | |
|--|------------------|-------------------------------|------------------------------|
| 1 Ecran d'information principal | 4 Lecture | 7 Saut (Précédent) | 10 Contrôle de volume |
| 2 Marche/Arrêt (Mode de veille) | 5 Source | 8 Saut (Suivant) | |
| 3 Ouvrir/Fermer | 6 Arrêt | 9 Prise jack du casque | |

1 Ecran d'information principal Cet écran fournit des messages et des indications d'état pour vous aider à faire fonctionner le Contrôleur HS 100.

2 Marche/Arrêt (Mode de veille) :

Appuyez une fois sur la touche pour mettre le Contrôleur HS 100 sous tension, puis enfoncez-la de nouveau pour mettre l'unité en mode d'attente.

Notez que lorsque le Contrôleur HS 100 est sous tension, l'indicateur d'alimentation autour du bouton devient bleu.

3 Ouvrir/Fermer : appuyez sur cette touche pour ouvrir ou fermer le tiroir du disque.

4 Lecture : appuyez sur cette touche.

5 Source : appuyez plusieurs fois sur cette touche pour faire défiler les sources audio et vidéo disponibles.

6 Arrêt : appuyez une fois sur cette touche pour mettre le disque en mode **Resume** (Continuer). La lecture du DVD sera interrompue, mais tant que vous n'ouvrirez pas le plateau ou que vous ne changerez pas de disque, elle reprendra au même endroit dès que vous appuierez à nouveau sur la touche Lecture. La fonction Continuer marchera même si vous avez entre-temps éteint l'appareil. Appuyez deux fois sur cette touche pour arrêter le disque et recommencer la lecture depuis le début.

7 Saut (Arrière) : appuyez sur cette touche pour revenir sur les plages précédentes d'un CD ou sur les chapitres précédents d'un DVD.

8 Saut (Avant) : appuyez sur cette touche pour passer aux plages suivantes d'un CD ou aux chapitres suivants d'un DVD.

9 Prise jack du casque : cette prise jack peut être utilisée pour envoyer le son du système vers un casque audio. Assurez-vous que le casque dispose bien d'une fiche stéréo standard de 3.5 mm.

Notez que les enceintes principales seront automatiquement désactivées lors de l'utilisation de la prise jack du casque.

10 Contrôle de volume : tournez ce bouton dans le sens horaire pour augmenter le volume et dans le sens antihoraire pour diminuer le volume. Si le système est en sourdine, le réglage du contrôle de volume désactivera automatiquement la sourdine du système.

Afficheur principal

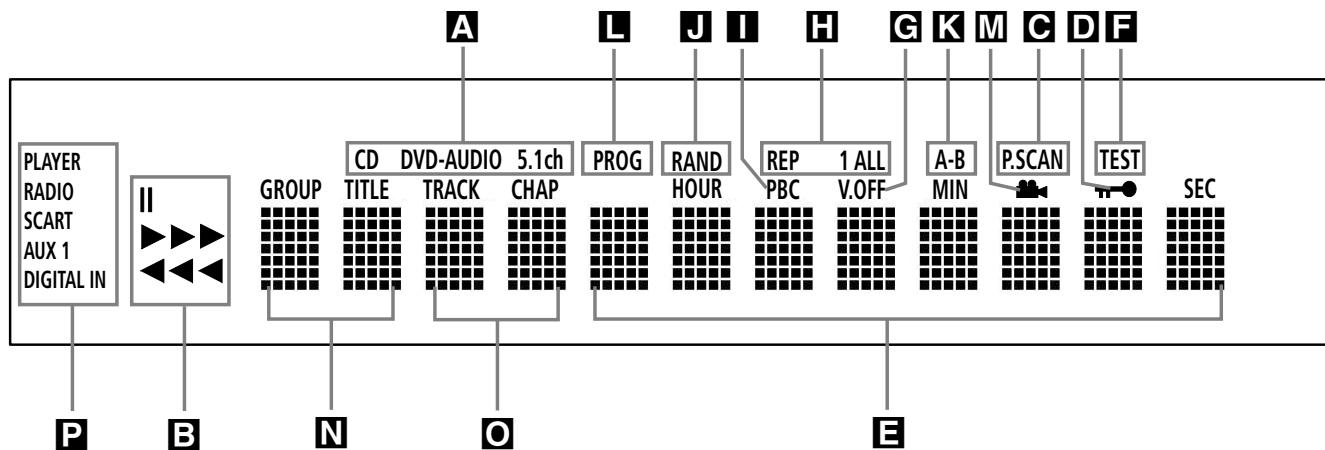

- A** Indicateurs du type de disque/format
- B** Indicateurs de mode de lecture
- C** Indicateur de balayage progressif
- D** Indicateur de verrouillage parental
- E** Indicateurs de durée
- F** Indicateur d'essai

- G** Indicateur Vidéo Off
- H** Indicateur de répétition
- I** Indicateur de commande de lecture VCD
- J** Indicateur de lecture aléatoire
- K** Indicateur de lecture répétée A-B
- L** Indicateur de programmation

- M** Indicateur d'angle
- N** Indicateurs du titre
- O** Indicateurs du nombre de chapitres / de plages
- P** Indicateurs de source

A Indicateurs du type de disque/format : le voyant CD, DVD ou DVD Audio s'allumera pour indiquer le type de disque en cours de lecture.

L'indicateur DVD-AUDIO 5.1 Ch s'allume pour indiquer que le lecteur fonctionne en 5.1 canaux, avec le subwoofer réglé sur ACTIVE. Dans ce cas, même les enregistrements source 5.0 (enregistrements sans information LFE spéciale) seront restitués en 5.1.

B Indicateurs de mode Lecture : ces indicateurs s'allument pour indiquer le mode de lecture en cours:

▶ s'allume lors de la lecture d'un disque dans le mode normal.

▶▶ s'allume lorsque le disque est en mode de Recherche Rapide Avant. Le menu d'affichage à l'écran indique la vitesse sélectionnée (x2, x8, x16, x100).

|| s'allume lorsque le disque est en pause.

◀◀ s'allume lorsque le disque est en mode de Recherche Arrière Rapide. Le menu d'affichage à l'écran indique la vitesse sélectionnée (x2, x8, x16, x100).

C Indicateur de balayage progressif : s'allume pour indiquer que l'appareil émet un signal de balayage progressif.

D Indicateur de verrouillage parental : ce voyant s'allume lorsque le système de verrouillage parental est activé afin d'empêcher de changer le niveau d'accessibilité des programmes sans taper un code.

E Indicateurs de durée du programme : ces positions indiquent la durée du DVD en cours de lecture. S'il s'agit d'un CD, ces voyants montrent la durée de la plage en cours de lecture, le temps de lecture restant de la plage lue, ou la durée totale restant sur le disque.

REMARQUE : les Indicateurs **NOE** de durée du programme affichent également des messages concernant l'état du DVD, notamment **Reading** lorsque qu'un disque est chargé, **STANDBY** lorsque l'appareil est éteint, et **Disc Error** lorsque le disque placé en position de lecture n'est pas compatible avec le DVD.

F Indicateur d'essai : cet indicateur s'allume lorsque l'écran de test est activé.

G Indicateur Vidéo Off : cet indicateur s'allume lorsque la sortie vidéo de l'appareil a été éteinte par un appui sur la touche V-OFF de la télécommande.

H Indicateurs de Répétition : ces voyants s'allument lorsqu'une des fonctions de répétition est activée.

I Indicateur de Commande de Lecture VCD : cet indicateur s'allume lorsque la fonction de commande de lecture est activée pour les VCD.

J Indicateur de Lecture aléatoire : cet indicateur s'allume lorsque l'appareil est dans le mode Lecture aléatoire.

K Indicateur de Lecture Répétée A-B : cet indicateur s'allume lorsqu'un passage spécifique a été sélectionné pour une lecture répétée.

L Indicateur de Programmation : ce voyant s'allume lorsque les fonctions de programmation sont activées.

M Indicateur d'Angle de vue : clignote lorsque différents angles de vue sont disponibles sur le CD en cours de lecture.

N Indicateurs du titre : ces deux positions de l'affichage indiquent le numéro du titre du disque DVD en cours de lecture.

O Indicateurs du numéro du chapitre/de la plage : lorsqu'un DVD est en cours de lecture, ces deux positions de l'affichage indiquent le chapitre lu. S'il s'agit d'un disque CD, elles indiquent le numéro de la plage lue.

P Indicateurs de source : ces indicateurs s'allumeront pour indiquer quelle source est sélectionnée.

Branchements du panneau arrière

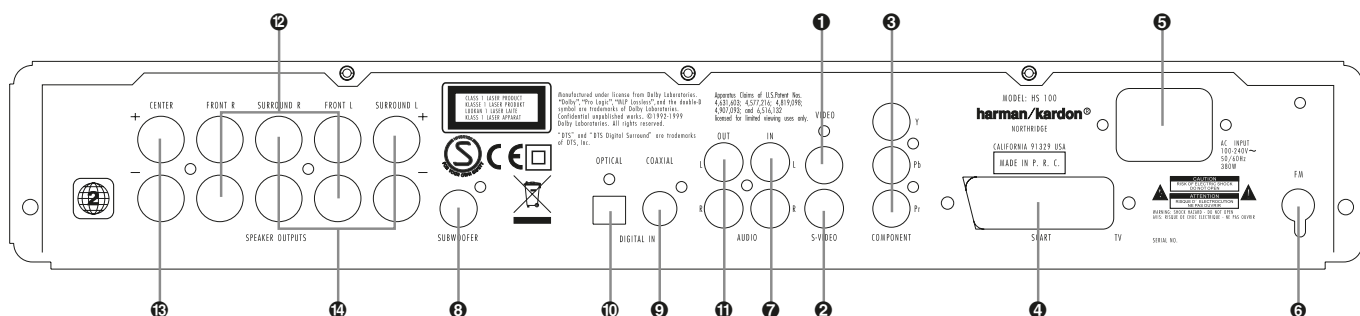

- ❶ Sortie vidéo composite
- ❷ Sortie S-Video
- ❸ Sorties vidéo composante (YUV)
- ❹ Sortie TV Scart (Péritel)
- ❺ Cordon d'alimentation CA
- ❻ Antenne FM
- ❼ Entrée audio analogique
- ❽ Sortie subwoofer
- ❾ Entrée numérique coaxiale
- ❿ Entrée numérique optique
- ⓫ Sortie audio analogique
- ⓬ Sorties enceintes avants
- ⓭ Sorties enceinte centrale
- ⓮ Sorties enceintes surround

❶ Sortie vidéo composite : connectez cette prise à l'entrée vidéo d'un téléviseur ou d'un projecteur vidéo.

❷ Sortie S-Video : connectez cette prise à l'entrée S-Video d'un téléviseur ou d'un projecteur vidéo.

❸ Sorties Vidéo composants (YUV): Ces sorties transmettent les signaux composants vidéo pour le raccordement des écrans avec entrées composants vidéo. Pour les téléviseurs analogiques ou les appareils de projection standards équipés d'entrées marquées Y/Pr/Pb ou Y/Cr/Cb, raccorder ces sorties aux entrées correspondantes. Si vous possédez un téléviseur ou un projecteur haute définition compatible avec une vidéo progressive à vitesse de balayage élevée, branchez ces prises aux entrées « Composant HD ». Notez que si vous utilisez un écran à balayage progressif, vous devez sélectionner « Progressive » dans le menu de paramétrage vidéo afin de bénéficier des avantages des circuits à balayage progressif. Reportez vous à la page 16 pour de plus amples informations concernant la vidéo à balayage progressif.

IMPORTANT : Ces prises NE DOIVENT PAS être branchées aux entrées composite vidéo standards.

❹ Sortie Scart (Peritel TV) : si votre téléviseur est muni d'une prise péritel (SCART), vous pouvez y brancher un câble PERITEL afin de le raccorder à votre lecteur DVD pour une meilleure qualité vidéo. Ce câble achemine les signaux audio et vidéo. Vous pouvez sélectionner Vidéo Composite ou vidéo RVB pour ce signal de sortie vidéo de la prise péritel (SCART).

❺ Cordon d'alimentation secteur : branchez le cordon sur une prise secteur. Si celle-ci comporte un interrupteur, assurez vous qu'il est en position de marche.

❻ Antenne FM : Borne de raccordement de l'antenne FM fournie.

❼ AUX 1/AUX 2 Audio In (entrée audio AUX) : Borne de raccordement pour une source audio analogique à niveau constant : téléviseur, magnétophone, minidisque, PC, etc.

❽ Vers le Subwoofer : Borne de raccordement au connecteur d'entrée SUB/LFE du subwoofer.

❾ Entrée numérique coaxiale : Relier à ce connecteur la sortie numérique coaxiale d'un lecteur DVD, récepteur HDTV, lecteur LD, lecteur MD, boîtier numérique satellite ou lecteur CD. Le signal peut être celui d'une source numérique Dolby Digital, DTS ou standard PCM. Ne pas relier la sortie numérique RF d'un lecteur LD à ces prises.

❿ Entrée numérique fibre optique : Relier à ce connecteur la sortie numérique optique d'un lecteur DVD, récepteur HDTV, lecteur LD, lecteur MD, boîtier numérique satellite ou lecteur CD. Le signal peut être celui d'une source numérique Dolby Digital, DTS ou standard PCM. Ne pas relier la sortie numérique RF d'un lecteur LD à ces prises.

⓫ Sorties audio analogique : connectez ces prises à l'entrée audio analogique d'un téléviseur ou d'un système audio externe, pour une lecture audio analogique, ou aux prises ENREGISTREMENT/ENTRÉE d'un enregistreur audio, pour un enregistrement.

⓬ Sorties enceintes avants : Branchez ces sorties aux bornes correspondantes + et - de vos enceintes. Au moment de brancher les haut-parleurs, vérifiez le respect des polarités : borne blanche (+) de l'AVR à la borne rouge (+) du haut-parleur frontal gauche, borne rouge (+) de l'AVR à la borne rouge (+) du haut-parleur frontal droit et bornes noires (-) de l'AVR aux bornes noires des HP. (voir page 12, polarités des haut-parleurs).

⓭ Sorties enceinte centrale : Branchez ces sorties aux bornes correspondantes + et - de l'enceinte centrale. Au moment de brancher les haut-parleurs, vérifiez le respect des polarités : borne verte (+) de l'AVR à la borne rouge (+) de l'enceinte frontale, borne noire (-) de l'AVR à la borne noire du HP. (voir page 12, polarités des haut-parleurs).

⓮ Sorties enceintes surround: Branchez ces sorties aux bornes correspondantes + et - de vos enceintes. Au moment de brancher les haut-parleurs, vérifiez le respect des polarités : borne bleue (+) de l'AVR à la borne rouge (+) du haut-parleur surround gauche, borne grise (+) de l'AVR à la borne rouge (+) du haut-parleur surround droit et bornes noires (-) de l'AVR aux bornes noires des HP. (voir page 12, polarités des haut-parleurs.)

Remarque : vous trouverez des informations plus détaillées sur les raccordements Audio/Vidéo dans le chapitre Installation et Branchements.

Télécommande

- 1 Mise en marche
- 2 Mise en mode de veille
- 3 Sous-titres
- 4 Titre
- 5 Angle
- 6 Audio
- 7 Validation
- 8 Ouverture/fermeture
- 9 OSD
- 10 Flèches
- 11 Info
- 12 Menu
- 13 Pause
- 14 Etat
- 15 Saut/Recherche (Arrière)
- 16 Saut/Recherche (Avant)
- 17 Lecture
- 18 Recherche/Ralenti arrière
- 19 Stop
- 20 Recherche/Ralenti avant
- 21 Luminosité
- 22 Touches PIC +/PIC -
- 23 Zoom
- 24 Liste de lecture
- 25 Lecture aléatoire
- 26 Répétition A-B
- 27 Volume (+) ou (-)
- 28 Lecteur
- 29 Pavé numérique
- 30 Répétition
- 31 Remise à zéro
- 32 Radio
- 33 Téléviseur
- 34 Auxiliaire
- 35 Entrée numérique

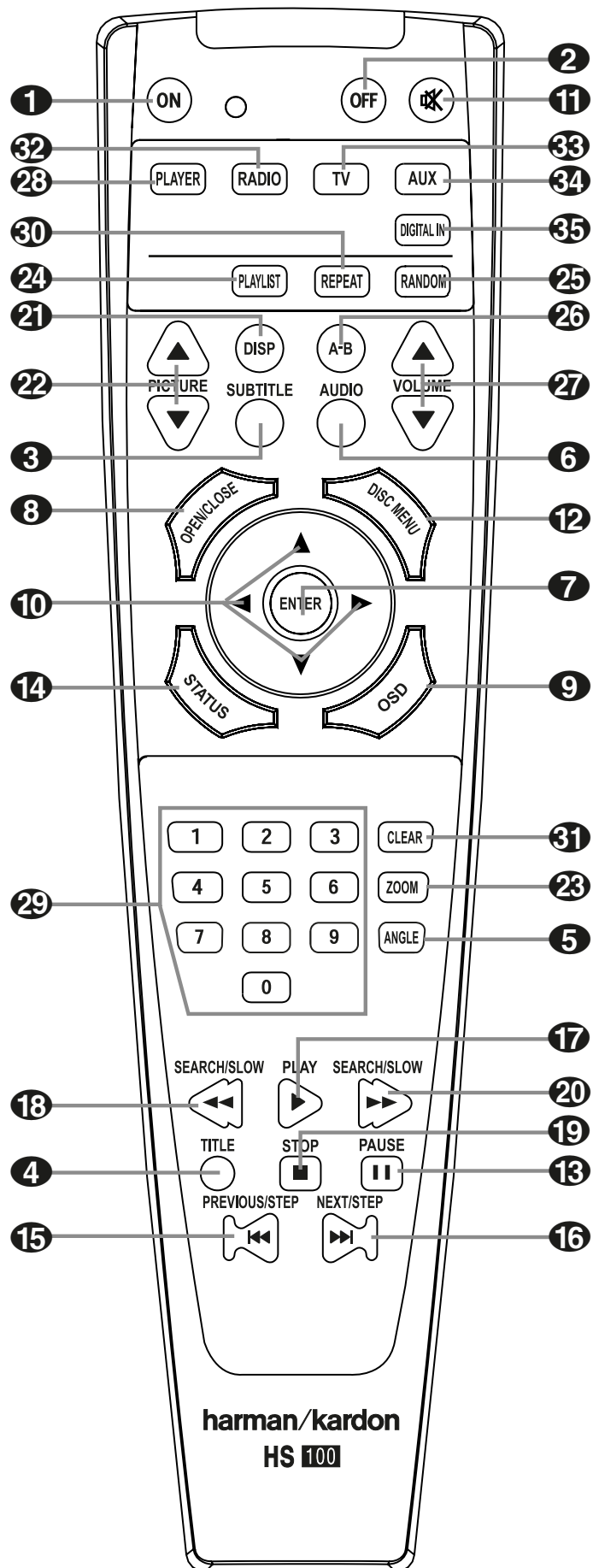

Fonctions de la télécommande

- 1 Touche de mise en marche :** allume le lecteur lorsqu'il est en mode de veille. (Le logo Harman Kardon s'affiche sur l'écran.)
- 2 Touche de mise en mode de veille :** éteint le lecteur et le place en mode de veille.
- 3 Sous-titres :** pendant la lecture d'un DVD, pressez cette touche pour désactiver le sous-titrage ou en choisir la langue.
- 4 Titre :** pendant la lecture d'un DVD, pressez cette touche pour revenir à la première section du disque.
- 5 Angle :** pressez cette touche pour accéder aux divers angles de vue (si le DVD en contient plusieurs) ou pour imprimer une rotation aux images JPEG.
- 6 Audio :** appuyez sur cette touche pour accéder aux différentes langues audio d'un DVD (si le DVD a été enregistré en plusieurs langues).
- 7 Enter :** Pressez cette touche pour valider un réglage ou une option
- 8 Open/Close :** appuyez sur cette touche pour ouvrir ou fermer le tiroir du disque.
- 9 OSD :** Pressez pour accéder au menu affiché à l'écran.
- 10 Flèches (Gauche/Droite/Haut/Bas) (◀/▶/▲/▼) :** pour naviguer dans le menu OSD.
- 11 Sourdine :** désactive le son.
- 12 Menu :** affiche le menu du disque DVD sur l'écran du téléviseur en mode PLAY mode. Lors de la lecture de disques contenant des images JPEG, pressez cette touche pour accéder aux croquis miniature.
- 13 Pause :** pour un arrêt sur image (DVD/VCD) et pause de la lecture (CD). Appuyez de nouveau pour reprendre le déroulement des opérations.
- 14 Etat :** appuyez sur cette touche lors de la lecture d'un disque pour faire apparaître le menu en incrustation vidéo. Utilisez les FLECHES pour vous déplacer à travers les différentes esélections figurant dans le menu. Lorsqu'une icône est en surbrillance, appuyez sur la touche ENTER de la télécommande pour la sélectionner.
- 15 Skip/Step (amont) :** appuyez sur cette touche pour revenir au début de la plage en cours de lecture. Appuyez de nouveau de façon rapide pour revenir au début de la plage oprécédente. Suite à une pression sur la touche PAUSE, chaque pression supplémentaire fait apparaître une image à la fois.
- 16 Skip/Step (aval) :** appuyez sur cette touche pour passer au début de la plage suivante. Suite à une pression sur la touche PAUSE, chaque pression supplémentaire fait apparaître une image à la fois..
- 17 Lecture :** lance la lecture du disque (fermez préalablement le tiroir).
- 18 Search/Slow (Arrière) :** permet d'exécuter une recherche en arrière sur un disque qui se trouve en mode lecture.. Chaque fois que vous pressez sur cette touche, la vitesse de recherche change. comme indiqué par le nombre de flèches en haut et à droite de l'écran
Suite à une pression sur la touche PAUSE, chaque pression supplémentaire ralentit la vitesse comme indiqué par le nombre de flèches en haut et à droite de l'écran.
- 19 Arrêt :** arrête la lecture d'un disque. En cours de lecture, si vous appuyez sur STOP puis sur PLAY, la lecture reprendra à l'endroit de l'interruption. Si vous appuyez deux fois sur la touche STOP puis sur PLAY, le disque recommencera depuis le début.
- 20 Search/Slow (Avant) :** permet d'exécuter une recherche en avant sur un disque qui se trouve en mode lecture. Chaque fois que vous pressez sur cette touche, la vitesse de recherche change. comme indiqué par le nombre de flèches en haut et à droite de l'écran
Suite à une pression sur la touche PAUSE, chaque pression supplémentaire ralentit la vitesse comme indiqué par le nombre de flèches en haut et à droite de l'écran.
- 21 Display :** appuyez sur cette touche pour modifier la luminosité de l'afficheur de la face avant ou pour l'éteindre, appuyez en suivant l'ordre suivant : SEMI-LUMINOSITE → ETEINT → LUMINOSITE MAXIMUM → SEMI-LUMINOSITE
- 22 Touches Pic+/Pic- :** Pressez l'une de ces touches en mode JPEG pour passer à l'image suivante ou précédente.
- 23 Zoom :** (lecture de DVD ou VCD). Appuyez sur cette touche pour dilater l'image. Cette fonction zoom est progressive (4 étapes) puis revient à l'image normale (progression en boucle).
- 25 Lecture Aléatoire :** appuyez sur cette touche pour lancer la fonction de LECTURE ALÉATOIRE.
- 26 Répétition A-B :** appuyez sur cette touche pour répéter à plusieurs reprises la section A-B que vous avez définie.
- 27 Volume (+ ou -) :** augmente/ diminue le volume de l'appareil.
- 28 Player :** sélectionne le lecteur CD/DVD intégré comme source d'entrée.
- 29 Touches Numerotees :** pour accéder directement aux plages/titres/chapitres en saisissant leur numéro.
- 30 Répétition :** appuyez sur cette touche pour ouvrir le menu RÉPÉTITION. Vous pouvez répéter un Titre, un Chapitre, une plage ou un disque entier.
- 31 Effacer :** appuyez sur cette touche pour faire disparaître de l'écran le menu en incrustation vidéo.
- 32 Radio :** sélectionne le tuner FM intégré comme source d'entrée
- 33 TV :** sélectionne l'appareil audio/video relié à la prise SCART (Péritel) comme source d'entrée
- 34 AUX :** sélectionne le périphérique audio relié aux entrées AUX comme source d'entrée
- 35 Digital IN :** sélectionne le périphérique audio relié aux entrées audionumériques comme source d'entrée

A propos de ce manuel

- Les types de fonctions et d'opérations qui peuvent être utilisées pour un disque particulier varient en fonction des caractéristiques de ce disque. Il arrive que ces fonctions et opérations diffèrent des descriptions données dans ce manuel, auquel cas, suivez les instructions qui s'affichent à l'écran. Ce manuel couvre les opérations classiques concernant les disques.
- Pour certaines opérations, l'icône  peut apparaître à l'écran. Cela indique que l'opération décrite dans ce manuel n'est pas disponible sur le disque qui se trouve dans le lecteur.
- Les illustrations reprenant les instructions à l'écran et sur l'afficheur en façade ne sont données qu'à titre explicatif. La réalité peut différer légèrement de ces illustrations.

Précautions à prendre lors de la manipulation des disques

- Pour que le disque reste propre, tenez-le toujours par la tranche. N'en touchez pas la surface.
- Ne collez pas de papier ou de bande adhésive sur le disque. Si vous constatez un dépôt de colle (ou substance similaire) sur le disque, enlevez-le entièrement avant d'utiliser celui-ci.



- N'exposez pas le disque à la lumière directe du soleil ni à des sources de chaleur comme des conduits d'air chaud et ne le laissez pas dans un véhicule garé en plein soleil car la température intérieure du véhicule peut monter de façon considérable.
- Lorsque vous ne les utilisez pas, conservez les disques dans leur boîtier.
- N'utilisez pas de stylo-bille ou autre marqueur classique pour écrire sur la surface imprimée.
- Veillez à ne pas faire tomber le disque et à ne pas le courber.

Précautions à prendre lors du nettoyage des disques

- Avant d'insérer le disque dans le lecteur, nettoyez-le à l'aide d'un chiffon doux en effectuant un mouvement du centre vers le bord.
- N'utilisez pas de solvants ni de diluants, de détergents du commerce ou de sprays anti-statiques utilisés pour les disques de vinyle.

Précautions à prendre lors de l'installation des disques

- N'insérez jamais plus d'un disque par plateau.
- Respectez le sens de positionnement du disque.
- Ne tentez pas de refermer le plateau tant que le disque n'est pas correctement installé et centré.

Codification régionale

Les lecteurs et disques DVD sont soumis à des restrictions régionales qui déterminent les zones dans lesquelles un disque peut être utilisé. Si le numéro de région qui figure sur le disque ne correspond pas à celui qui figure sur votre lecteur DVD, vous ne pourrez pas utiliser ce disque, et le message "REGION ERR" apparaîtra sur l'afficheur en façade.

Le numéro de région du lecteur figure à l'arrière de l'appareil et sur l'emballage-présentoir.

Installation et connexions

Après avoir déballé l'appareil et l'avoir placé sur une surface solide capable de supporter son poids, il vous faudra effectuer les connexions à votre matériel audio et vidéo.

Branchement des appareils audio

Nous vous recommandons d'utiliser des câbles d'interconnexion de haute qualité lorsque vous effectuez des connexions avec votre matériel source et les appareils d'enregistrement pour conserver l'intégrité des signaux.

Lorsque vous effectuez des connexions avec un matériel source ou des haut-parleurs, il est toujours de bonne pratique de débrancher l'appareil au niveau de la prise murale. Ceci évite le risque d'envoyer des signaux audio ou transitoires aux haut-parleurs, ce qui pourrait les endommager.

1. Connectez les sorties des haut-parleurs avant, central et Surround 12 13 14 aux haut-parleurs correspondants.

Les câbles montés à l'intérieur des murs doivent être estampillés pour indiquer leur conformité aux normes appropriées de tout organisme d'essais. Les questions concernant le passage des câbles à l'intérieur des murs doivent être soumises à votre installateur ou à un entrepreneur en électricité qui connaît bien les normes locales de construction applicables dans votre région.

Lorsque vous effectuez les connexions des fils aux haut-parleurs veillez à respecter la polarité. Notez que la borne positive (+) de chaque haut-parleur porte maintenant un code couleur spécifique, comme indiqué en page 8. Mais la plupart des enceintes moins récentes ont une borne positive rouge. De même, reliez le fil "négatif" ou "noir" à la même borne aussi bien sur le récepteur que sur le haut-parleur.

Nous recommandons également que la longueur du câble utilisé pour raccorder des paires de haut-parleurs soit identique. Utilisez, par exemple, la même longueur de câble pour raccorder les haut-parleurs avant gauche et avant droit, ou Surround gauche et Surround droit, même si les haut-parleurs ne sont pas à la même distance de Contrôleur HS.

2. Les connexions au subwoofer sont effectuées via une connexion audio de niveau de ligne entre la **Sortie subwoofer** 3 et l'entrée de niveau de ligne SUB (violet) du subwoofer.

3. Branchez l'antenne FM fournie sur la prise **FM (75 Ohms)** 6. L'antenne FM peut être une antenne de toit, une antenne intérieure alimentée ou une antenne filaire ou encore un branchement d'un système par câble. Notez que si l'antenne ou le branchement utilise un câble à paires sous plomb de 300 Ohms, il faut que vous utilisiez l'adaptateur 300 Ohms – 75 Ohms pour le branchement.

Branchement des appareils vidéo

Les appareils vidéo sont branchés de la même manière que les éléments audio. À nouveau, il est recommandé d'utiliser des câbles d'interconnexion de haute qualité pour conserver la qualité des signaux.

Connexion du téléviseur et des composants optionnels

NOTE : Pour pouvoir écouter le son d'un programme de télévision à travers des haut-parleurs de votre système HS, vous aurez besoin d'une connexion entre la sortie d'audio de votre récepteur et le contrôleur HS: C'est pourquoi, quand vous utilisez le câble SCART inclus, vous n'aurez pas besoin de connecter aucun autre câble – le câble SCART transporte les signaux d'audio et vidéo dans les deux directions. Cependant, en utilisant les prises Vidéo, vous devrez connecter la sortie d'audio de votre téléviseur à la prise AUDIO IN 7 de la partie supérieure du contrôleur HS.

Connexion du téléviseur (méthode 1) – avec le câble SCART (inclus)

Pour voir l'image de disques DVD à la télé, connectez la prise de sortie SCART TV 4 du système HS à la prise d'entrée SCART de votre télé. La connexion du son passe par le même câble (voir remarque précédente).

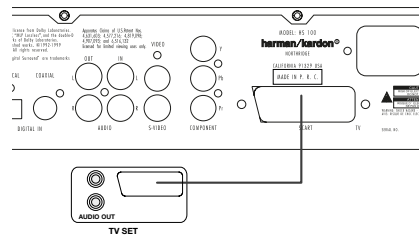

Connexion du téléviseur (méthode 2) – avec le câble S-Video (non inclus)

Si votre téléviseur a une prise d'entrée Vidéo vous pourrez connecter le téléviseur à la prise de sortie S-Video 2 située sur la partie postérieure du contrôleur HS. Les câbles Vidéos ne transportent pas le signal d'audio, c'est pourquoi vous aurez besoin d'une connexion audio supplémentaire (voir remarque précédente).

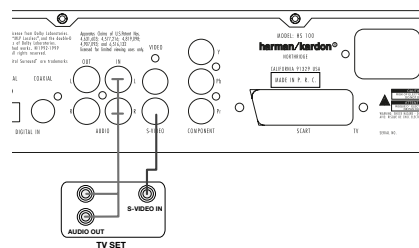

Connexion du téléviseur (méthode 3) – avec le câble vidéo composé (non inclus)

Si votre téléviseur n'a pas de prises d'entrées S-Vidéo ou SCART, connectez la prise de sortie de vidéo 1 du HS à la prise d'entrée vidéo de votre téléviseur. Le câble composé ne transporte pas non plus des signaux d'audio, c'est pourquoi vous devrez effectuer d'autres connexions supplémentaires (voir remarque précédente).

Branchement d'un appareil avec connecteurs composants vidéo (YUV) (méthode 4)

Si l'affichage vidéo est muni d'entrées composants vidéo, branchez les Sorties Vidéo Composant 3 du lecteur DVD aux connecteurs d'entrée correspondants sur votre téléviseur. Si vous utilisez

un téléviseur ou un projecteur à balayage progressif, vous devez aussi modifier, dans le menu de paramétrage vidéo du lecteur DVD, le type de balayage en choisissant « Progressif » au lieu de « Entrelacé ».

Raccordement d'un magnétoscope et d'un décodeur SAT (méthodes 5 et 6)

Les schémas 5 et 6 illustrent les méthodes de raccordement possibles pour les configurations classiques du système. Ils ne sont donnés qu'à titre informatif. Du fait de certaines différences dans les caractéristiques du matériel, la méthode de raccordement peut varier du modèle donné. Veuillez vous reporter au Guide de l'utilisateur de votre équipement pour en savoir plus.

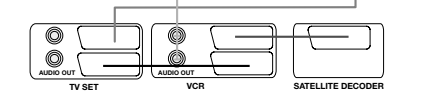
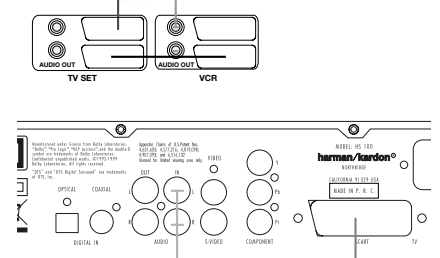
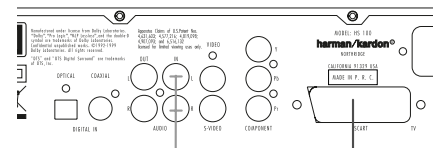

Connexion d'un terminal numérique de réseau câblé ou de réception satellite (méthode 7) avec câble numérique coaxial

Pour écouter les programmes via ces appareils, connecter leur sortie numérique coaxiale 9 à l'entrée numérique coaxiale du HS Controller.

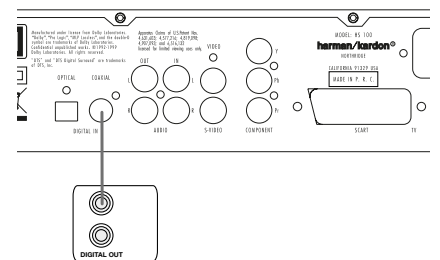

Connexions audio optionnelles

Aux input (entrée Aux) pour une source externe

Vous pouvez brancher une source audio analogique à niveau constant, par exemple un récepteur Sat, un magnétophone, un préampli phono d'une platine tourne-disque, etc. aux prises AUDIO IN Input 7 du panneau arrière du contrôleur pour bénéficier de votre système HS avec d'autres sources.

- Audio – raccordement du magnétoscope (câbles non fournis). Pour écouter le son issu de votre magnétoscope via les enceintes du système,

Installation et connexions

reliez les prises de sortie audio gauche/droite de votre magnéscope aux prises d'entrée audio gauche/droite AUDIO IN 7 du système.

- **Raccordement Sortie audio.** Pour enregistrer le son produit par votre système HS avec un magnéscope ou tout autre appareil d'enregistrement Audio 11 (magnétophone, MD, CDR et autres), vous devez connecter les prises jack de sortie audio aux prises jack d'enregistrement analogique de l'appareil concerné. Vous pouvez également les connecter à l'un des connecteurs d'entrée audio de votre téléviseur pour écouter le son de votre HS contrôler uniquement via les enceintes du téléviseur. Éteignez pour cela l'amplificateur de votre subwoofer et baissez le volume du contrôleur HS au minimum. Si les enceintes de votre système HS sont actives, le volume de votre téléviseur doit être au minimum.

Connectez la sortie de toute source numérique (lecteur CD ou DVD, console de jeu, récepteur satellite numérique, tuner HDTV, sortie carte son d'un ordinateur, etc) aux entrées numériques **optiques** et **coaxiales** 9 10.

Emplacement des haut-parleurs

L'emplacement des haut-parleurs dans un système Home Theater multicanal peut avoir un impact sensible sur la qualité du son reproduit.

En fonction de votre dispositif d'affichage, positionnez l'enceinte centrale soit directement au-dessus ou au-dessous de votre téléviseur, soit au centre derrière l'écran perforé d'un projecteur frontal.

Une fois que le haut-parleur du canal central a été installé, placez les haut-parleurs frontaux gauche et droit de façon qu'ils soient aussi éloignés l'un de l'autre que le haut-parleur du canal central l'est de la position d'écoute préférée. Idéalement les haut-parleurs du canal frontal devraient être placés de telle sorte que leurs tweeters ne se trouvent pas à plus de 60 cm au-dessus ou au-dessous du tweeter du haut-parleur du canal central.

En fonction des spécificités acoustiques de votre pièce, il est possible que l'image sonore soit améliorée en déplaçant légèrement vers l'avant les enceintes avant gauche et avant droite par rapport à l'enceinte du canal central. Si cela vous est possible, placez tous les haut-parleurs avant de façon qu'ils se trouvent à « hauteur d'oreilles » lorsque vous êtes assis en position d'écoute.

Sur la base de ces indications générales, vous constaterez qu'il faut un peu de tâtonnement expérimental pour déterminer l'emplacement exact de vos haut-parleurs frontaux pour votre installation particulière. Ne craignez pas de déplacer les éléments jusqu'à ce que le système rende bien. Optimisez vos haut-parleurs de telle sorte que les transitions auditives se fassent sans coupure tout au travers de la pièce.

Si l'HS est utilisé pour une configuration 5.1 canaux, l'emplacement optimal des enceintes sur-

round est sur les murs latéraux de la pièce, ou légèrement en retrait de la position d'écoute.

Les enceintes surround arrière peuvent aussi être utilisées en mode 5.1 canaux comme position alternative de montage, lorsque le positionnement des enceintes surround principales sur les côtés de la pièce n'est pas pratique. Les enceintes peuvent être placées sur le mur derrière la position d'écoute. Comme pour les enceintes latérales, la face des enceintes doit regarder vers la position d'écoute. Les enceintes ne doivent pas se trouver à plus de 2 mètres derrière cette position.

Comme les caissons de graves (subwoofers) produisent un son en grande partie non-directionnel, vous pouvez les placer pratiquement où vous voulez dans la pièce. L'emplacement doit être déterminé par les dimensions et la forme de la pièce. Une méthode permettant de trouver l'emplacement optimal pour un subwoofer est de commencer par le placer à l'avant de la pièce, à environ 15 cm d'un mur, ou près du coin avant de la pièce. Une autre méthode consiste à placer, provisoirement, le haut-parleur de graves à l'endroit où, normalement, vous vous asseyez et à marcher autour de la pièce jusqu'à ce que vous trouviez l'endroit exact où le subwoofer est le plus efficace. Placez-le à cet endroit.

Raccordement au secteur

Remarques :

- Les conditions d'alimentation sont les suivantes : CA 230 V, 50 Hz.
- Raccorder d'autres éléments que ceux mentionnés ci-dessus à l'alimentation peut endommager le système ou entraîner des dysfonctionnements.
- Avant de brancher le cordon d'alimentation du système à une prise murale, raccordez les câbles de toutes les enceintes et des éléments en option au système.
- Branchez le cordon d'alimentation du caisson de graves amplifié
- Reliez les cordons d'alimentation de votre téléviseur et de tous les appareils en option à une prise murale.

Une fois que les enceintes ont été positionnées dans la pièce et connectées, les étapes restantes consistent à programmer les mémoires de configuration du système.

Premier démarrage

Vous êtes maintenant prêts à mettre sous tension le Contrôleur HS 100, afin de commencer les derniers réglages.

1. Branchez le **Cordon d'alimentation** 5 dans une prise secteur CA. Notez que le **Témoin d'alimentation** 2 s'allumera en orange, indiquant que l'unité est en mode d'attente.
2. Enlevez le film protecteur du capteur principal du panneau avant. Sinon, le film peut influencer sur les performances de votre télécommande.

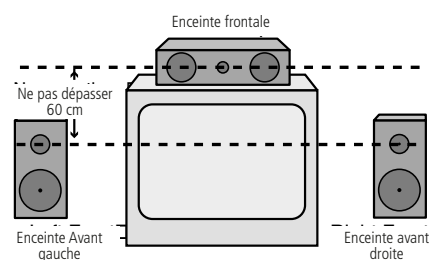

A) Installation des enceintes du canal avant avec téléviseur à vision directe ou à projecteur derrière l'écran.

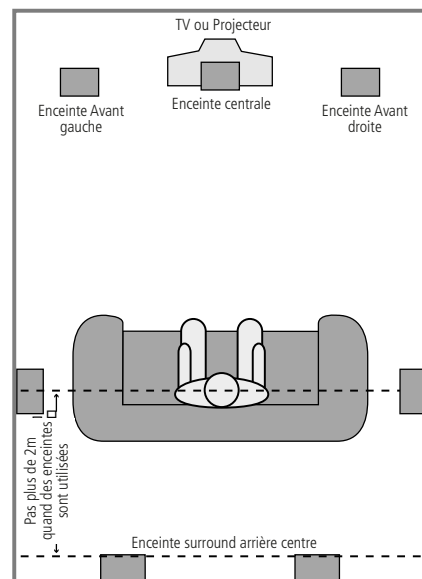

B) La distance entre les enceintes gauche et droite doit être égale à la distance entre votre position d'écoute et l'écran. Vous pouvez également faire un essai avec les enceintes placés légèrement en avant de l'enceinte centrale. Des enceintes arrières centre sont facultatives pour les configurations 5.1.

3. Placez les trois piles AAA fournies dans la télécommande comme indiqué. Assurez-vous de respecter les indicateurs de polarité (+) et (-) situés en haut du compartiment des piles.

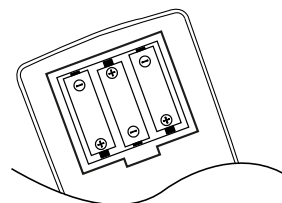

4. Mettez le HS 100 sous tension soit en appuyant sur la touche **Marche/Arrêt** 2 ou sur le **Sélecteur de l'entrée source** 5 sur le panneau avant, soit à l'aide de la télécommande en appuyant sur la touche **Marche** 1 de la télécommande. Le **Témoin d'alimentation** 2 s'allumera en bleu pour confirmer que l'unité est sous tension, et l'**Ecran principal 'information** 1 s'allumera également.

Installation et connexions

Simple lecture

Préliminaires

1. Mettez le téléviseur en marche et sélectionnez son entrée vidéo reliée au HS Controller.
2. Lorsque le Contrôleur du système HS est mis sous tension, une image de bienvenue Harman Kardon HS s'affiche à l'écran. Si l'image est déformée ou s'affiche en noir et blanc, modifiez les paramètres appropriés dans le sous-menu Configuration vidéo, en fonction de votre téléviseur et de la connexion utilisée entre le Contrôleur HS et le téléviseur.
3. Si aucune image n'apparaît, ni même l'écran JBL, vérifiez le paramétrage de l'entrée vidéo de votre téléviseur (la plupart des prises péritel (SCART) peuvent être configurées via le menu de réglage du téléviseur).
Si le problème persiste, essayez de relier le téléviseur au HS Controller par différents câbles (pour signal Composite (fiches jaunes) ou S-Vidéo), plutôt que SCART, pour afficher les menus de configuration jusqu'à ce que le paramétrage « Video » soit effectué correctement.
4. Pressez OPEN/CLOSE **3 8** pour ouvrir le plateau tiroir.
5. Placez le disque sur le plateau.
Tenez le disque par la tranche, positionnez-le de manière à ce que le titre regarde vers le haut, positionnez-le au moyen des repères.
 - Disque (8 cm) 3", Disque (12 cm) 8"
6. Pressez PLAY **4 17**.
Le tiroir se referme et la lecture commence.
 - Lorsque le plateau à disque est fermé par une pression sur la touche OPEN/CLOSE **3 8**, la lecture se lance automatiquement.
 - Dans la plupart des cas, le menu du disque DVD apparaît à l'écran. Sélectionnez l'option qui vous convient au moyen des touches fléchées **10** de la télécommande, puis pressez ENTER **7**.

Fonctions associées

Saut de plages ou de titres/chapitres

- Pour parcourir les plages du CD ou les titres/chapitres du DVD vers l'amont ou vers l'aval, pressez la touche skip du panneau avant ou Prev./Next **7 8 15 16** sur la télécommande.

Lecture/recherche accélérées

1. Pour parcourir rapidement vers l'aval ou l'amont un disque CD ou DVD en cours de lecture, pressez la touche SEARCH **18 20** de la télécommande. Après avoir pressé l'une de ces touches, la recherche rapide continuera jusqu'à la pression sur PLAY.

Il existe quatre vitesses de lecture rapide. Chaque pression sur les touches SEARCH provoque le passage à la vitesse suivante dans l'ordre : x2, 4x, x16, x100, comme l'indique le nombre de flèches en haut et à droite de l'écran.

2. Pressez PLAY **4 17** à tout moment pour revenir en mode de lecture normale.

Notez que la lecture audio n'est pas possible durant l'avance ou le retour rapide d'un disque DVD. Cela est normal pour un DVD, car les processeurs de modes surround ne peuvent pas traiter les trains de données audionumériques en cas de lecture rapide ; le son s'entend en mode de lecture rapide avec les CD conventionnels.

Arrêt sur image et progression image par image (DVD uniquement)

1. Pressez PAUSE **4 13** en cours de lecture pour figer l'image en cours sur l'écran.
2. Pressez alors une de ces deux touches STEP (FWD ou REV **15 16**) pour avancer d'une image à la fois dans la direction indiquée par la flèche.
3. Pressez PLAY **4 17** pour revenir en mode de lecture normale.

Lecture au ralenti (DVD uniquement)

1. Quand un support DVD est en mode PAUSE et que l'image est figée, vous pouvez progresser vers l'amont ou l'aval, à une des quatre vitesses de progression possibles, en pressant les touches de lecture **18 20** sur la télécommande. Chaque pression sur une touche activera la vitesse suivante, qui sera indiquée par le nombre de flèches en haut et à droite de l'écran.
2. Pressez PLAY **4 17** à tout moment pour revenir en mode de lecture normale.

La lecture audio n'est pas possible durant l'avance ou le retour ralenti d'un disque DVD. Cela est normal pour un DVD, car les processeurs de modes surround ne peuvent pas traiter les trains de données audionumériques en cas de lecture au ralenti. Ce mode de lecture n'est pas disponible avec les disques CD.

Remarques : Ces fonctions de lecture peuvent ne pas fonctionner pendant le générique d'ouverture d'un film. Cela est voulu par le créateur du disque et n'est pas imputable à un défaut du HS Controller.

La lecture des DVD audio 96 kHz/24 bits requiert l'utilisation de circuits généralement associés. à d'autres fonctions. C'est pourquoi les fonctions de lecture vers l'amont au ralenti et d'avance image par image ne sont pas disponibles avec ce type de disques.

Avec certains disques VCD, les fonctions de lecture au ralenti vers l'amont et de progression par images vers l'amont peuvent être interdites, et la fonction de recherche rapide x4/x8 peut être inhibée.

Mode surround

Une des caractéristiques les plus importantes du HS 100 Controller est sa capacité de reproduire un champ sonore surround MTS complet à partir de sources numériques, de programmes codés analogiques Matrix Surround et de programmes stéréo standards.

Le choix du mode surround est guidé par les préférences de chacun ainsi que par le type d'enregistrement émis par la source. Par exemple, les films, les CD ou les programmes de télévision arborant le logo d'un des processus d'encodage surround les plus courants, tels que Dolby Surround, doivent être restitués soit en mode Dolby Pro Logic II Movie (si c'est un film) ou Music (si c'est un morceau de musique).

Les modes surround et les formats audio doivent être sélectionnés à partir de la télécommande. Appuyez sur la touche AUDIO **6** pour alterner entre les modes surround et les formats audio disponibles sur le DVD. À chaque pression, le nom du mode Surround/format audio s'affichera sur l'afficheur vidéo.

Si une source numérique est détectée, le HS Controller sélectionnera automatiquement le mode adéquat (Dolby Digital ou DTS), indépendamment du mode préalablement sélectionné.

Pour l'écoute d'un programme diffusé en mode stéréo traditionnel, les enceintes frontales droite et gauche suffisent (outre le subwoofer, si ce dernier a été installé et configuré). Suivez les instructions fournies au chapitre DVD Sound Mode, dans le menu de paramétrage audio (Audio Settings).

Paramétrage du système

Paramétrage par défaut

La dernière étape de l'installation est de se familiariser avec le paramétrage par défaut du système. Prenez le temps de vous familiariser avec ces réglages, car ils peuvent devoir être modifiés avant la première utilisation ou ultérieurement.

Fonctions de base du menu OSD

Les fonctions de paramétrage et de commande du HS 100 se gèrent via un système de menus sur l'écran (On Screen Display = OSD). Le mode OSD est accessible par une pression sur la touche OSD (9) de la télécommande. Pour quitter ce mode, appuyez de nouveau sur la touche OSD.

Le menu principal comprend les menus suivants : PLAYER, RADIO, TV, AUX, DIGITAL IN et SET-UP. Le menu PLAYER affiche toutes les informations disponibles sur le disque en cours de lecture. Le menu RADIO liste les options radio et RDS. Les menus TV, AUX et DIGITAL IN listent les modes surround disponibles pour ces entrées audio spécifiques. Le menu SET-UP permet de paramétrer (généralement une fois pour toutes) les réglages audio et vidéo.

Chacun de ces menus se subdivise en sous-menus indiqués par des icônes sur la gauche, qui peuvent être mises en valeur (liseré blanc) par déplacement d'un pointeur associé aux touches fléchées (10). Une fois mise en valeur, une icône peut être activée en pressant ENTER (7). La pression sur ENTER (7) change la couleur de l'icône en bleu foncé, et les réglages en vigueur pour cette option apparaissent à droite du menu.

Le principe de navigation dans les sous-menus et réglages est toujours le même. Vous accédez à ces différentes options au moyen des touches fléchées (10) et des touches ENTER (7) de la télécommande. Pour modifier un réglage, déplacez simplement le pointeur vers le réglage à changer. Une fois sélectionné, le réglage est mis en valeur (en bleu clair) et une brève description s'affiche dans la ligne de menu supérieure au bas de votre écran. Elle est accompagnée des options disponibles qui s'affichent dans la ligne de menu inférieure.

Appuyez sur les touches fléchées (10) pour déplacer le pointeur vers l'option de votre choix pour ce réglage. Appuyez sur ENTER (7) pour activer le nouveau réglage.

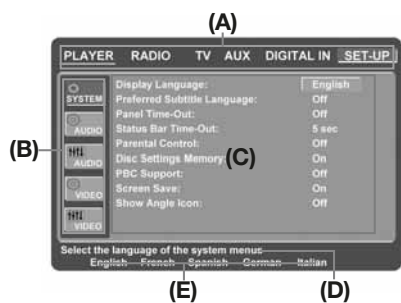

- (A) Ligne de menu supérieure
- (B) Sous-menus
- (C) Réglages actifs
- (D) Ligne de menu supérieure avec description
- (E) Ligne de menu inférieure avec les options possibles

Menu SET-UP (paramétrage)

La première étape du contrôle ou changement des réglages du système est l'accès au menu de paramétrage. Tout d'abord, assurez-vous que le HS Controller est correctement connecté à un moniteur/téléviseur et une source de courant. Néanmoins, pour cette étape, il n'est pas nécessaire de charger un disque dans le lecteur.

En mode STOP, PAUSE ou PLAY, si vous appuyez sur la touche OSD de la télécommande, le menu de paramétrage apparaît sur l'écran.

L'apparence du menu principal et des sous-menus peut varier, étant donné qu'ils proposent la liste des paramètres dans différentes langues, selon les réglages déjà effectués. La configuration par défaut étant réglée sur « English », tous les menus figurant sur le manuel sont en version anglaise.

Dans le menu SET-UP se trouvent les sous-menus qui permettent de créer ou de modifier tous les réglages et ajustements souhaités pour la gestion des fonctionnalités Audio et Vidéo du HS 100.

Pour accéder au menu SET-UP, pressez la touche OSD (9) et déplacez le pointeur vers la droite pour mettre SET-UP en valeur. Pressez ENTER (7) pour accéder au sous-menu SYSTEM Settings:

Réglages Système

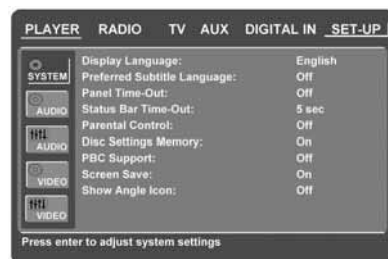

Le sous-menu System Setting contient les réglages suivants. Suivez les descriptions de la ligne de menu supérieure au bas de l'écran pour modifier ces réglages.

Display Language : Pour choisir la langue dans laquelle doivent dialoguer les menus OSD affichés sur l'écran.

Sub-titled Language : pour spécifier la langue du sous-titrage. Si le disque est doté d'un sous-titrage dans cette langue, il apparaîtra automatiquement. Si votre langue n'est pas incluse dans le choix des options, vous pouvez la saisir en tapant le code à quatre chiffres approprié que vous trouverez dans la liste en page 21. Vous pouvez aussi désactiver cette option, pour supprimer le sous-titrage (OFF).

Panel Time-Out : pour spécifier le délai au terme duquel l'affichage doit s'éteindre.

Status Bar Time-Out : pour spécifier le délai au terme duquel la barre d'état (Status Bar) disparaîtra de l'écran.

Parental Control : pour spécifier le mot de passe nécessaire à la visualisation de certains types de programmes. Le mot de passe par défaut est 8888. Après avoir saisi le mot de passe par défaut, vous pouvez soit en choisir un autre soit régler le contrôle parental. Les symboles standard US sont "G" (Tous publics, niveau 1), "PG" (Guidage parental, niveau 3), "PG13" (Guidage parental et au-dessus de 13 ans, niveau 4), "R" (Restreint, niveau 6) et "NC 17" (à partir de 17 ans, niveau 7). Le DVD accepte jusqu'à huit niveaux. Les niveaux supplémentaires permettent un contrôle plus critique des films pour tous les types de publics. Niveau 8 : Lecture de tous les DVD. Niveaux 7 à 2 : DVDs tous publics. Niveau 1 : DVD pour enfants ; pour spécifier un nouveau mot de passe, suivre les explications à l'écran.

Disc Setting Memory : Si cette fonction est activée, le message "Disc Recognized" (disque reconnu) s'affiche à l'insertion d'un disque, avec la question pour savoir si le disque doit être lu depuis le début ou depuis l'endroit où il a été interrompu la fois précédente. La mémoire peut retenir des informations sur les cent derniers disques lus.

PBC Support : pour activer le contrôle de lecture PBC (Play Back Control) des supports VCD.

Screen Save : pour activer l'économiseur d'écran afin d'éviter que l'image ne "s'incruste" pas sur l'écran du moniteur. Si vous connectez le HS Controller à un écran LCD ou à plasma, nous recommandons de toujours activer l'économiseur d'écran.

Show Angle Icon : pour spécifier si l'icône de vue angulaire doit apparaître sur l'écran lorsque différents angles de vision sont disponibles sur un enregistrement DVD.

Réglages Audio



Le sous-menu Audio Setting permet de spécifier les paramètres suivants. Suivez les descriptions sur la ligne de menu supérieure au bas de l'écran pour modifier les réglages.

Preferred Audio Language : pour spécifier votre langue de doublage audio préférée. Si votre langue préférée est enregistrée sur le film DVD, cette version sera activée automatiquement. Si votre langue n'est pas incluse dans le choix des options, vous pouvez la saisir en tapant le code à quatre chiffres approprié que vous trouverez dans la liste en page 21.

Paramétrage du système

Dynamic Range : Permet sur les enregistrements Dolby Digital de diminuer les niveaux de crêtes des hautes et basses fréquences, tout en respectant le niveau sonore des dialogues.

Delay Unit : pour spécifier l'unité de mesure de distance utilisée pour la temporisation entre les enceintes (pouces ou mètres).

Tone Control : pour activer/désactiver les réglages de graves et d'aigus. Quand un de ces réglages a été modifié, la commande de tonalité est automatiquement activée (ON).

Bass Level : pour spécifier le niveau des graves.

Treble Level : pour spécifier le niveau des aigus.

DVD Sound Mode : pour spécifier le format du DVD à reproduire (pour d'autres sources, reportez-vous au Mode Surround dans les chapitres respectifs). Si vous choisissez stéréo, tous les formats surround d'un DVD seront convertis en un simple signal stéréo. Si vous choisissez DPLII, tous les signaux stéréo d'un DVD passeront au format 5.1, conservant les signaux multicanaux dans leur format original. Ce réglage est recommandé. Le format original respectera le format surround du disque.

Sous-menu Audio Adjustment

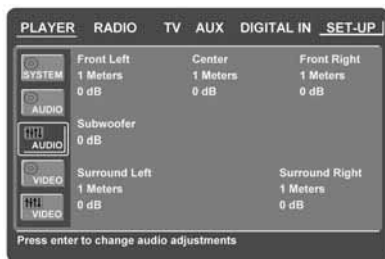

Le sous-menu Audio Adjustment permet de spécifier le retard entre enceintes et le niveau de sortie du HS 100. Suivez les explications données par la ligne supérieure du menu qui apparaît au bas de votre écran pour procéder aux ajustements souhaités.

Delay

Comme les distances qui séparent la position d'écoute des enceintes frontales et des enceintes surround sont inégales, le temps que met le son pour atteindre vos oreilles à partir de ces différents groupes d'enceintes varie. Vous pouvez compenser ce phénomène en réglant la temporisation pour ajuster le retard et personnaliser l'emplacement spécifique des haut-parleurs et de l'acoustique de votre pièce ou de votre salle de cinéma à domicile. Mesure la distance qui sépare la position d'écoute des différentes enceintes. Puis choisit pour chaque haut-parleur la valeur de distance la plus proche de celle qui vient d'être mesurée.

Output level adjustment

Le calibrage des niveaux de sortie est une opération primordiale du paramétrage de tout système surround sound.

NOTE : Il règne une certaine confusion quant au mode de fonctionnement des canaux surround. Certains s'attendent à ce que le son provienne en permanence de tous les haut-parleurs. Or la plupart du temps, les canaux surround n'émettent qu'un son faible ou nul parce que la bande son du film ne contient pas toujours les signaux nécessaires à la création de l'ambiance sonore, d'effets spéciaux ou de mouvement continu de l'avant vers l'arrière de la salle. Lorsque le nouveau de sortie est correctement réglé, il est normal pour un haut-parleur surround de ne fonctionner que de temps à autre. Augmenter le volume des haut-parleurs arrière peut nuire à la sensation d'un champ sonore enveloppant qui rappelle celui des salles de cinéma ou de concert.

Le réglage par défaut du lecteur DVD est 0 dB pour tous les canaux. Si un ajustement de ce réglage vous paraît indispensable, nous vous conseillons d'utiliser un disque test (bruit rose), ou un morceau de musique qui vous est familier.

Réglages vidéo

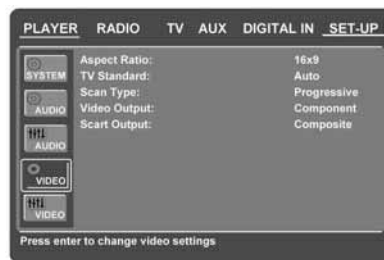

Le sous-menu Video Setting permet de spécifier les paramètres suivants. Suivez les descriptions sur la ligne de menu supérieure au bas de l'écran pour modifier les réglages.

Aspect Ratio : pour choisir le format d'écran, classique (4:3) ou grand écran (16:9), en fonction de votre téléviseur.

TV Standard : pour spécifier le format de NTSC ou PAL, sortie vidéo du lecteur HS Controller. Si vous avez un téléviseur multi standard, nous vous conseillons de régler sur AUTO pour une qualité d'image optimale.

Scan Type : pour paramétrer la sortie vidéo composant sur Interlace (entrelacé) ou Progressive (progressif). Avant de sélectionner Progressive, vérifiez que l'affichage vidéo connecté à la sortie composante prend en charge le balayage. Si vous choisissez Progressive comme type de balayage, la sortie vidéo passera automatiquement au type Component. Toutes les autres sorties, vidéo composite sur cinch, SCART et S-Video, conserveront le type Interlaced. Les sorties composite et S-Video entrelacées, resteront actives pour la connexion d'un second affichage vidéo (entrelacé).

Video Output : pour spécifier le type de sortie vidéo, Scart ou Component. Scart (péritel) convient à la plupart des téléviseurs. Component (composants vidéo) convient pour la plupart des écrans LCD, à plasma et les projecteurs.

Scart Output : pour choisir les types de signaux vidéo qui seront acheminés via la sortie scart. RGB convient à la plupart des téléviseurs, car fournissant la meilleure qualité d'image possible.

Sous-menu Video Adjustment



Le sous-menu Video Adjustment donne accès à la mire de réglage. Procédez d'abord au réglage sur l'écran (téléviseur) au moyen de la mire. Vous pouvez ensuite affiner les réglages des sorties du lecteur en vous servant des options Color (couleur), Contrast (contraste), Brightness (luminosité), Tint (teinte) (NTSC et sorties entrelacées uniquement) et Black Level (brillance) (NTSC et sorties entrelacées uniquement). Pour modifier ces valeurs, positionnez le pointeur sur l'icône "+" ou "-" de la ligne concernée. Après avoir mis en valeur une de ces icônes, pressez ENTER **7** pour augmenter ou diminuer la valeur de réglage, comme le reflètera la barre correspondante. Pour quitter le menu Video Adjustment, placez le pointeur sur DONE, puis pressez ENTER **7**.

Mire de réglage

Mire de réglage

Si vous accédez à la mire de réglage à partir du menu OSD, vous pouvez générer une image fixe pour optimiser les réglages et performances vidéo de votre téléviseur. Les barres de couleur verticales permettent de tester les paramètres suivants :

- intensité des couleurs.
- la couleur correcte pour chaque barre, afin de savoir si le standard approprié a été sélectionné. De gauche à droite : noir, jaune, cyan, (turquoise) vert, magenta (pourpre), rouge, bleu, noir.
- la transition entre couleurs, qui doit être nette. S-Video meilleur que Vidéo, RGB optimal.
- les performances du filtre chromatique de votre téléviseur (avec des signaux Vidéo). Les arêtes des barres ne doivent pas montrer de points dans le sens vertical. Les signaux S-Video et RGB sont sans problèmes.

Grâce à l'échelle de grisés et aux zones noires et blanches se trouvant sous la barre de couleurs, la luminosité et le contraste de votre écran peuvent être réglés avec précision, voir section « Réglage de l'image du téléviseur » ci-après.

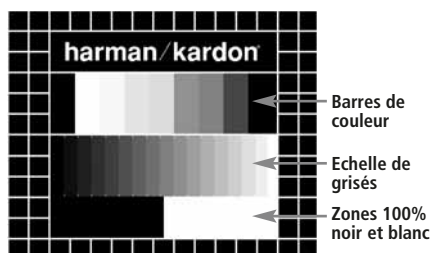

Réglage de l'image du téléviseur avec la mire

Ces réglages peuvent être effectués maintenant, mais vous pouvez aussi les effectuer après avoir terminé le paramétrage de votre appareil.

Réglage de la luminosité :

1. Diminuez la densité chromatique jusqu'à ce que les barres de couleur apparaissent en noir et blanc.
2. Ajustez le contraste jusqu'à ce que les barres de l'échelle de grisés apparaissent clairement séparées.
3. Ajustez la luminosité pour que les barres de grisés soient toutes bien visibles. La barre de gauche doit être bien noire, mais clairement différenciée de la barre qui la précède, et ainsi de suite jusqu'à la barre de droite blanche.

Réglage du contraste :

1. Ajustez le contraste jusqu'à ce que vous voyiez une barre blanche lumineuse en bas à droite et une barre bien noire à gauche. Le contraste optimal varie selon votre goût et la luminosité ambiante de la pièce.
2. Lorsque la luminosité de la barre blanche n'augmente plus si vous continuez d'augmenter le contraste, ou que les bords des lettres s'étalent sur le fond noir et diminuent la netteté du texte, le contraste est trop fort. Réduisez-le jusqu'à ce que ces effets disparaissent et que l'image retrouve un aspect proche de la réalité.
3. Si vous regardez le téléviseur pendant la journée, ajustez le contraste pour que l'image s'harmonise avec l'ambiance lumineuse de la pièce afin de ne pas vous fatiguer les yeux. Ce réglage peut être diminué lorsque l'éclairage naturel ambiant est plus tamisé, afin de privilégier la netteté de l'image.
4. L'échelle des grisés devra ensuite retrouver le même degré de différenciation. Si ce n'est pas le cas, revenez au réglage de luminosité et recommencez l'étape 3 puis le réglage du contraste, pour affiner et optimiser de nouveau ces réglages.

Réglage des couleurs.

1. Une fois les réglages de luminosité et de contraste effectués de manière optimale, ajustez le réglage des couleurs selon vos préférences. Les couleurs doivent être denses mais rester naturelles. Si certaines barres s'élargissent ou que l'intensité chromatique n'augmente plus, c'est que le réglage est trop fort. Réduisez-le. Vérifiez également les couleurs sur une image normale, avec des visages, des fleurs, des fruits etc. pour voir s'ils leur correspondent à la réalité.
2. Si votre téléviseur est équipé de l'option Tint (disponible sur la plupart des téléviseurs européens NTSC et non PAL), utilisez la barre blanche se trouvant sous l'échelle de grisés pour régler la chaleur de l'image. Le réglage de la brillance de l'image est subjectif. Certains préféreront une image un peu plus froide, d'autres en préféreront une un peu plus chaude. Pour régler cela, vous pouvez utiliser la fonction Tint de votre téléviseur ainsi que la barre blanche. Réglez le Tint en fonction du ton de la couleur blanche qui vous plaît le plus.

Menu Lecteur/Radio

Utiliser la barre d'état à l'écran

La barre d'état sur l'écran peut informer sur de nombreuses fonctionnalités associées à la lecture. Pour la faire apparaître, pressez sur la touche STATUS **14** de la télécommande pendant la lecture d'un disque. Utilisez les touches fléchées **10** de la télécommande pour naviguer entre les différentes fonctions de la barre d'état. Après avoir mis une fonction en valeur, pressez ENTER **7** sur la télécommande pour la sélectionner et la modifier au moyen des options listées à l'écran. Pressez ENTER **7** pour valider les modifications.

Title : le numéro affiché correspond au numéro du titre en cours de lecture.

Chapter : ce numéro indique le chapitre en cours de lecture.

Time : affiche la durée en mode DVD. Pour changer de mode, déplacez tout d'abord le curseur sur TIME. Le mode actuel est mis en valeur. Appuyez sur ENTER et la touche fléchée pour activer l'affichage des durées en mode DVD.

Pressez la flèche pour activer consécutivement : Titre écouté, Titre restant, Chapitre écouté, Chapitre restant. Selon le choix effectué, la barre montre une vue graphique de l'endroit où en est la lecture.

Menu Player (lecteur)



Après avoir placé un disque sur le plateau tiroir, vous pouvez explorer le menu PLAYER. Ce menu liste toutes les options de lecture et de programmation ainsi que des informations sur le contenu du disque. L'agencement de ce menu est très comparable à celui du menu SET-UP, son fonctionnement aussi. Les sous-menus apparaissent à gauche sur l'écran (INFO et PROGRAM sont activés par défaut) Comme pour le menu SET-UP, vous mettez les paramètres en valeur au moyen des touches fléchées **10** et validez les réglages en pressant ENTER **7** sur la télécommande. Les différentes options sont affichées sur la ligne de menu inférieure au bas de l'écran.

Disc : Affiche le titre original du contenu du disque

Audio : Affiche la plage audio en cours de lecture. Les options apparaissent sur les deux lignes de menu au bas de l'écran.

Playlist : pour spécifier l'ordre de lecture du contenu du disque.

Repeat : pour spécifier le mode de lecture répétée

Random : pour une lecture aléatoire, quand cela est possible.

Subtitle : affiche le sous-titrage du disque en cours de lecture.

Dans le menu PLAYER, le chapitre (DVD), la plage (CD, MP3, WMA) ou l'image (JPEG) en cours de lecture est repéré(e) par une flèche. Ces items peuvent à tout moment être choisis dans la liste en les désignant avec le curseur et en pressant ENTER **7** pour valider. La partie supérieure de cet écran peut être désactivée pour afficher la liste complète des plages contenues sur le disque. Pour cela, déplacez le curseur vers le sous-menu supérieur INFO (ou i INFO) situé à gauche de l'écran. Pressez ENTER **7** jusqu'à ce que l'icône apparaisse en bleu clair et que la liste complète soit visible. Vous pouvez de la même façon faire disparaître la liste du contenu du disque de l'écran en désactivant le sous-menu PROGRAM.

Le HS 100 étant en mode de lecture, pressez PLAY sur la télécommande pour mettre en valeur le titre de la plage en cours de lecture.

Ecrans d'information



En mode DVD et MP3, l'activation du sous-menu DISC INFO (DVD) ou ID3 INFO (MP3) fait apparaître des informations sur le lecteur et sur le disque en cours de lecture. Les premières lignes affichent le nom du disque et son identifiant, Disc Name et Disc ID. Au-dessous, vous pouvez comparer le ratio, le standard vidéo et le type de balayage disponibles sur le disque avec le paramétrage de la sortie de votre lecteur, ou l'information ID3 dans le cas de fichiers MP3. Dans la partie inférieure de l'écran, la résolution et le format audio sont affichés (DVD uniquement), avec, au-dessous, une présentation graphique du débit (DVD uniquement), Vidéo et du débit Audio pour le disque en cours de lecture.

Lecture programmée

En mode STOP, la liste Disque peut servir à une programmation personnalisée du contenu, tant pour les DVD, CD, MP3, WMA que JPEG. Déplacez le curseur vers la droite du menu, sur la liste. Si la liste Disque n'est pas active, déplacez le curseur vers l'icône PROGRAM de gauche pour l'activer. Déplacez le curseur vers Disc List et sélectionnez l'option Clear pour supprimer la liste actuelle. Une fois la liste supprimée, déplacez le curseur vers le haut ou vers le bas pour atteindre le premier titre à programmer puis appuyez sur ENTER **7**. Placez ensuite le curseur sur l'option

suivante à programmer, et ainsi de suite jusqu'à ce que la séquence soit complète. Puis positionnez le curseur sur le paramètre Playlist. Sélectionnez Programmed dans les options disponibles, et pressez PLAY pour commencer la lecture.



Si le disque contient tout à la fois des fichiers MP3 et des fichiers JPEG, vous pouvez les lire simultanément, en mixant le fichier MP3 avec vos propres images. Choisissez l'intervalle temps dans Picture Setting. Les fichiers image peuvent aussi être coordonnés avec le signal audio : l'image suivante apparaîtra au terme de chaque plage lue. Avec de tels disques, vous pouvez aussi choisir soit d'écouter le fichier MP3 soit de visionner les fichiers JPEG. Cliquez sur icônes AUDIO ou PICTURE à gauche sur l'écran pour sélectionner/ désélectionner le format souhaité, auquel cas, la liste n'affichera que les fichiers MP3 ou les fichiers JPEG.

Menu Radio

Le HS 100 est équipé d'un Tuner haute performance. Avant de vous accorder sur les différentes fréquences, il faut d'abord programmer vos stations favorites. Pour ce faire, le plus facile est d'utiliser le mode d'affichage OSD sur l'écran du moniteur.

1. Sur la télécommande, pressez ON **1** pour mettre le lecteur DVD sous tension. Vérifiez que l'interrupteur d'alimentation principal en façade est activé (diode bleue allumée autour du bouton). Vérifiez également que le moniteur vidéo relié au HS 100 est sous tension.
2. Pressez RADIO **32** sur la télécommande ou utilisez SOURCE **5** sur la face avant (autant de fois que nécessaire) pour sélectionner la section radio FM. L'écran du moniteur affiche **10** alors le menu RADIO, comme illustré ci-après. Vous pouvez aussi sélectionner le menu RADIO au moyen des touches fléchées de la télécommande. Une fois l'onglet RADIO mis en valeur, pressez ENTER **7** pour entrer dans ce menu.



Menu Lecteur/Radio

Le menu RADIO affiche le mode audio sélectionné, le nom de la station de radio à l'écoute (à condition que la fonction RDS soit disponible) ainsi que la Station List qui énumère 30 stations avec leur présélection, leur nom et leur fréquence.

Remarque : Les stations peuvent être présélectionnées automatiquement ou manuellement. Le mode Manual Preset (présélection manuelle) est décrit en premier. Le mode Auto Preset (présélection automatique) est décrit sur la page suivante.

3. Les fonctions RDS et AUTO Tune sont activées par défaut, comme le signalent les icônes bleu foncé, pour faciliter au maximum la procédure d'accord sur vos stations favorites. Déplacez le pointeur jusqu'à la fin de la première ligne de station sur le menu. La fréquence correspondante sera mise en valeur et un bref descriptif apparaît sur la ligne supérieure au bas du menu.

NOTA : Vous pouvez désactiver les fonctions RDS et AUTO en plaçant le pointeur sur l'icône à gauche du menu et en pressant ENTER sur la télécommande pour qu'elle devienne bleu clair

4. Pressez la touche de recherche ► / ◀ (18 20) pour détecter la bande FM de la première station dont la réception soit acceptable. Le balayage s'arrête une fois cette station trouvée. Le nom de la station trouvée s'affiche alors (à condition que le RDS soit transmis par la station). La station est enregistrée automatiquement dans la présélection actuelle.

Si vous connaissez la fréquence d'accord de la station, vous pouvez aussi saisir directement cette valeur au moyen des touches numérotées de la télécommande. Placez le pointeur à l'extrémité de la ligne de station concernée et saisissez la fréquence en pressant les touches appropriées. Puis pressez deux fois ENTER (7) pour mémoriser cette station.

5. Placez ensuite le pointeur sur la ligne suivante. Suivez les instructions de l'étape 3 et de la ligne supérieure de menu pour stocker ainsi dans la mémoire du tuner toutes les stations souhaitées.

Spécifier l'ordre des stations présélectionnées

Lorsque toutes les stations radio souhaitées ont ainsi été stockées en mémoire, vous pouvez spécifier leur ordre d'apparition sur la liste.

1. Placez le pointeur dans la colonne de gauche de la liste, à hauteur du nom de la première station à déplacer.
2. Pressez ENTER (7) pour activer la station en cours et placer le pointeur sur la ligne inférieure du menu.
3. Sélectionnez l'entrée dans la liste en déplaçant le pointeur vers la gauche ou vers la droite. Pressez ENTER (7) pour valider cette modification et ramener le pointeur sur la ligne de station initiale. Le curseur reviendra à la ligne de la nouvelle station.

4. Recommencez l'étape 3 jusqu'à ce que toutes les stations apparaissent dans l'ordre souhaité sur la liste.

Accès aux stations présélectionnées

Une fois qu'elle a été ordonnancée sur la liste des stations préprogrammées, vous pouvez à tout moment accéder directement à une station en pressant la touche numérotée correspond à sa position dans la liste. Si la fonction RDS est active, son nom apparaîtra sur l'afficheur de l'appareil.

Pour accéder à la station préprogrammée qui précède ou qui suit sur la liste, utilisez la touche Previous/Next ► / ◀ (15 16).

Vous pouvez aussi passer par le menu Radio : placez le pointeur sur la station présélectionnée à écouter et pressez ENTER (7) pour l'activer. Une flèche s'allumera pour désigner la station en cours de lecture. Ce pointeur peut être déplacé sur le menu sans effet sur l'écoute de la station en cours. Utilisez la touche Previous/Next ► / ◀ (15 16) pour choisir la station précédente/suivante (par exemple, pour passer de la présélection 3 à la présélection 4, même si le pointeur désigne la présélection 11). Si vous appuyez sur Play, le curseur reviendra toujours, où qu'il soit, à la station à l'écoute (même si un autre menu est ouvert).

Supprimer des stations présélectionnées

Pour supprimer des entrées sur la liste des stations présélectionnées, procédez comme suit :

1. Placez le pointeur dans la colonne de gauche de la liste, à hauteur du nom de la première station à supprimer.
2. Pressez ENTER (7) pour activer la station en cours et placer le pointeur sur la ligne inférieure du menu.
3. Sélectionnez Remove from the list et pressez ENTER (7) pour ramener le pointeur sur la ligne de station initiale.
4. Recommencez l'étape 3 jusqu'à ce que toutes les stations concernées aient disparu de la liste.

Fonction Auto Preset

Lorsque le curseur est déplacé vers l'option Pre-Set, au-dessus des numéros présélectionnés, vous pouvez activer la fonction Auto Preset, supprimer l'intégralité de la liste de fréquences ou restaurer toutes les fréquences réglées par défaut en usine.

Si la fonction Auto Preset est sélectionnée, le tuner balaye toute la bande FM et mémorise dans les présélections toutes les stations dont la réception est acceptable, l'une après l'autre. La fréquence balayée s'affiche dans la partie inférieure gauche du menu tandis que la fréquence de chaque station mémorisée est indiquée à droite de la liste. Une fois que le balayage de toute la bande FM est terminé ou que toutes les présélections (30) sont stockées, le balayage prend fin et la première présélection est sélectionnée.

Vous avez également la possibilité d'arrêter l'opération à tout moment en appuyant sur le bouton STOP (19). Les stations peuvent être réorganisées ; reportez-vous pour cela aux explications données dans le chapitre "Spécifier l'ordre des stations présélectionnées" en page 19.

Affichage RDS des stations

Le système RDS (Radio Data System) permet d'afficher le nom de la station de radio en cours d'écoute et le nom des stations présélectionnées.

Le mode RDS est activé par défaut, comme l'indique l'icône RDS bleu foncé à gauche sur le menu. Dans ce mode, les noms de stations sont affichés tant sur le menu OSD que sur l'afficheur de l'appareil.

Si la fonction RDS à gauche du menu est inactive (bleu clair), vous verrez uniquement la fréquence de la présélection actuelle indiquée dans le menu et sur l'afficheur du panneau frontal. La ligne Station Name (nom de la station), en haut du menu, disparaîtra mais le nom de toutes les autres stations présélectionnées sera conservé dans la liste.

Si vous appuyez sur la touche STATUS (14) de la télécommande, l'indication de l'afficheur du panneau frontal alternera entre la fréquence et le nom de la station RDS et vice-versa.

Ecoute du tuner en mode surround

Comme avec toutes les autres sources d'entrée du HS 100, vous pouvez choisir d'écouter la radio dans votre mode surround préféré. Le mode surround en cours est affiché sur la première ligne du menu RADIO. Pour changer de mode surround, procédez comme suit :

1. Placez le pointeur sur la ligne AUDIO dans le menu RADIO. Le mode surround en cours est mis en valeur. Pressez ENTER (7) pour activer les formats surround disponibles. Le nom apparaît sur la ligne inférieure de menu.
2. Déplacez le pointeur vers la droite ou vers la gauche pour mettre en valeur le format souhaité.
3. Pressez ENTER (7) pour valider cette modification. Ce réglage s'appliquera à toutes les stations présélectionnées.

Remarque : Comme avec toutes les autres entrées du HS 100, le mode Audio peut être facilement sélectionné en appuyant sur la touche AUDIO (6) de la télécommande plusieurs fois, jusqu'à ce que le mode surround de votre choix s'affiche sur la première ligne du menu OSD.

MENUS TV

Une connexion Scart permet de recevoir et envoyer à la fois des entrées et des sorties audio/vidéo, le câble Scart qui relie le récepteur DVD et le téléviseur peut donc aussi servir à acheminer les signaux audio du téléviseur vers le lecteur DVD, et vous pouvez écouter le son de vos émissions et programmes télévisés via le système audio du HS Controller.

NOTA : Assurez-vous que toutes les broches du câble Scart sont utilisées. Sinon, seul sera acheminé le signal vidéo du lecteur DVD au téléviseur.

1. Sur la télécommande, pressez ON **1** pour mettre le lecteur DVD sous tension. Vérifiez que l'interrupteur d'alimentation principal en façade est activé (diode bleue allumée autour du bouton). Vérifiez aussi que le moniteur vidéo/téléviseur relié au HS 100 est sous tension.
2. Pressez TV **33** sur la télécommande ou utilisez SOURCE **5** sur la face avant pour sélectionner Scart comme source d'entrée. L'écran du moniteur affiche alors le menu TV, comme illustré ci-après. Vous pouvez aussi sélectionner le menu TV au moyen des touches fléchées **10** de la télécommande. Une fois l'onglet TV mis en valeur, pressez ENTER **7** pour entrer dans ce menu.

Si le HS Controller est déjà en mode de veille, vous pouvez aussi mettre l'appareil sous tension en pressant la touche TV de la télécommande.



Le menu TV contient les options suivantes. Suivez les explications de la ligne supérieure du menu au bas de l'affichage pour procéder aux réglages.

Audio : sélectionne le mode surround à utiliser pour l'écoute des programmes télévisés ou autres périphériques vidéo relié à l'entrée Scart.

Level adjustment : pour augmenter ou diminuer le niveau d'entrée sur le téléviseur, afin que le son soit au même niveau que celui de la radio, du lecteur DVD ou des autres entrées audio.

MENU AUX

En plus du lecteur DVD-Audio/Video et CD, de l'entrée audio Scart et du tuner intégré, vous pouvez connecter une source audio analogique supplémentaire au HS 100. Ce périphérique peut être relié aux connecteurs d'entrée AUDIO IN **7** sur le panneau arrière.

1. Sur la télécommande, pressez ON **1** ou AUX bouton **34** pour mettre le lecteur DVD sous tension. Vérifiez que l'interrupteur d'alimentation principal en façade est activé (diode bleue allumée autour du bouton). Vérifiez aussi que le moniteur vidéo/téléviseur relié au HS 100 est sous tension.
2. Pressez AUX **34** sur la télécommande ou utilisez SOURCE **5** sur la face avant pour sélectionner cette source comme entrée. L'écran du moniteur affiche alors le menu AUX, comme illustré ci-après. Vous pouvez aussi sélectionner le menu AUX au moyen des touches fléchées **10** de la télécommande. Une fois l'onglet AUX mis en valeur, pressez ENTER **7** pour entrer dans ce menu.



Le menu AUX contient les options suivantes. Suivez les explications de la ligne supérieure du menu au bas de l'affichage pour procéder aux réglages.

Audio : sélectionne le mode surround à utiliser pour l'écoute d'une source audioanalogique additionnelle.

Level adjustment : pour augmenter ou diminuer le niveau d'entrée sur le téléviseur, afin que le son soit au même niveau que celui de la radio, du lecteur DVD ou des autres entrées audio.

MENU DIGITAL IN

En plus de toutes les sources audio et vidéo analogiques, le HS 100 permet la connexion de deux sources audio numériques, par exemple un boîtier numérique de réseau câblé ou de réception satellite. Reliez ces sources aux connecteurs d'entrée numérique coaxiale ou fibre optique sur le panneau arrière.

1. Sur la télécommande, pressez **1** or DIGITAL IN bouton **35** pour mettre le lecteur DVD sous tension. Vérifiez que l'interrupteur d'alimentation principal en façade est activé (diode bleue allumée autour du bouton). Vérifiez aussi que le moniteur vidéo/téléviseur relié au HS 100 est sous tension.
2. Pressez DIGITAL IN **35** sur la télécommande ou utilisez SOURCE **5** sur la face avant pour sélectionner cette source comme entrée. L'écran du moniteur affiche alors le menu DIGITAL IN, comme illustré ci-après. Vous pouvez aussi sélectionner le menu DIGITAL IN au moyen des touches fléchées **10** de la télécommande. Une fois l'onglet DIGITAL IN mis en valeur, pressez ENTER **7** pour entrer dans ce menu.

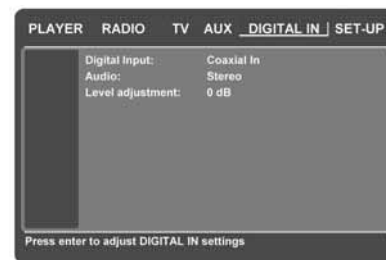

Le menu DIGITAL IN contient les options suivantes. Suivez les explications de la ligne supérieure du menu au bas de l'affichage pour procéder aux réglages.

Digital Input : sélectionne la source numérique connectée à l'entrée numérique coaxiale ou optique

Audio : sélectionne le mode surround souhaité pour l'écoute d'une des sources audio numériques.

Level adjustment : ce réglage permet d'augmenter ou de diminuer le niveau de l'entrée numérique, pour que le son soit au même niveau que le tuner, le lecteur DVD ou les autres entrées audio.

Modes surround disponibles

Dolby Digital : disponible uniquement avec les sources d'entrée numériques encodées avec des données Dolby Digital. Fournit jusqu'à cinq canaux audio séparés et un canal spécialement dédié aux effets basse fréquence.

DTS : disponible uniquement avec les sources d'entrée numériques encodées avec des données DTS, tels que les supports DVD, LD et audio seul. Le format DTS Fournit jusqu'à cinq canaux audio séparés et un canal spécialement dédié aux effets basse fréquence.

Dolby Pro Logic II : Dolby Pro Logic II est la dernière version en date des technologies surround développées par les laboratoires Dolby et qui créent et décodent les canaux gauche, central, droite, et surround droite et gauche à partir soit de plages avec encodage matriciel surround soit d'enregistrements stéréo classiques. Le mode Dolby Pro Logic II Movie est optimisé pour les bandes son des films à encodage matriciel surround, recréant de vrais signaux pour les canaux arrière droite, central et gauche. Le mode ProLogic II Music s'utilise avec les enregistrements de musique à encodage matriciel surround ou en mode stéréo normal, recréant des signaux discrets pour les canaux arrière gauche et droite.

Codification linguistique des DVD

Le choix des langues disponibles pour les plages audio ou le sous-titrage varie avec le producteur du disque. Consultez toujours la pochette du disque pour vous informer des versions linguistiques disponibles. Pour accéder à certaines langues, vous devrez saisir un des codes de la liste ci-dessous.

Language	Code	Language	Code	Language	Code
Abkhazian	6566	Hausa	7265	Samoan	8377
Afar	6565	Hebrew	7387	Sangho	8371
Afrikaans	6570	Hindi	7273	Sanskrit	8365
Albanian	8381	Hungarian	7285	Scots Gaelic	7168
Ameharic	6577	Icelandic	7383	Serbian	8382
Arabic	6582	Indonesian	7378	Servo-Groatian	8372
Armenian	7289	Interlingua	7365	Sesotho	8384
Assamese	6583	Interlingue	7369	Setswana	8478
Aymara	6588	lunpiak	7375	Shona	8378
Azerbaijani	6590	Irish	7165	Sindhi	8368
Bashkir	6665	Italian	7384	Singhalese	8373
Basque	6985	Japanese	7465	Siswati	8383
Bengali; Bangla	6678	Javanese	7487	Slovak	8375
Bhutani	6890	Kannada	7578	Slovenian	8376
Bihari	6672	Kashmiri	7583	Somali	8379
Bislama	6673	Kazakh	7575	Spanish	6983
Breton	6682	Kinyarwanda	8287	Sundanese	8385
Bulgarian	6671	Kirghiz	7589	Swahili	8387
Burmese	7789	Kirundi	8278	Swedish	8386
Byelorussian	6669	Korean	7579	Tagalog	8476
Cambodian	7577	Kurdish	7585	Tajik	8471
Catalan	6765	Laothian	7679	Tamil	8465
Chinese	9072	Latin	7665	Tatar	8484
Corsican	6779	Latvian, Lettish	7686	Telugu	8469
Croatian	7282	Lingala	7678	Thai	8472
Czech	6783	Lithuanian	7684	Tibetan	6679
Danish	6865	Macedonian	7775	Tigrinya	8473
Dutch	7876	Malagsy	7771	Tonga	8479
English	6978	Malay	7783	Tsonga	8483
Esperanto	6979	Malayalam	7776	Turkish	8482
Estonian	6984	Maltese	7784	Turkmen	8475
Faroese	7079	Maori	7773	Twi	8487
Fiji	7074	Marathi	7782	Ukrainian	8575
Finnish	7073	Moldavian	7779	Urdu	8582
Français	7082	Mongolian	7778	Uzbek	8590
Frisian	7089	Naru	7865	Vietnamese	8673
Galician	7176	Nepali	7869	Volapuk	8679
Georgian	7565	Norwegian	7879	Welsh	6789
German	6869	Occitan	7967	Wolof	8779
Greek	6976	Oriya	7982	Xhosa	8872
Greenlandic	7576	Oromo (Afan)	7977	Yiddish	7473
Guarani	7178	Panjabi	8065	Yoruba	8979
Gujarati	7185	Pashto, Pushto	8083	Zulu	9085
		Persian	7065		
		Polish	8076		
		Portuguese	8084		
		Quechua	8185		
		Rhaero-Romance	8277		
		Romanian	8279		
		Russian	8285		

Depannage

Si vous rencontrez une des difficultés suivantes lors de l'utilisation du système, référez-vous au guide de dépannage pour régler le problème. Si le problème persiste, contacter un revendeur agréé Harman Kardon.

Pas d'alimentation

- Assurez-vous que le câble d'alimentation est bien branché à la prise.
- Il se peut qu'un des mécanismes de sécurité se soit déclenché. Dans ce cas, débranchez le lecteur de la prise de courant un instant puis rebranchez-le.

Absence d'image

- Vérifiez que le système est correctement et solidement branché.
- Il se peut que le câble vidéo soit endommagé. Remplacez-le par un nouveau câble.
- Assurez-vous que le système est bien relié à une entrée vidéo de la télévision (voir page 12).
- Vérifiez que la télévision est allumée.
- Assurez-vous que l'entrée vidéo sélectionnée sur la télévision peut être utilisée avec le système utilisé.

Apparition de bruit parasite (interférence) sur l'image

- Nettoyez le disque.
- Si la vidéo du système passe par un magnétoscope avant de parvenir à la télévision, il est possible que le système de protection contre la copie intégré dans certains programmes DVD affecte la qualité de l'image. Si, après avoir vérifié tous les branchements les problèmes persistent, essayez de brancher directement votre système DVD sur votre TV en utilisant une entrée S-vidéo, à condition que la télévision soit équipée de ce type d'entrée (voir page 12).

Le format de l'image de votre écran est inapproprié (image trop longue dans le sens de la hauteur) lorsque vous visionnez une image large même après avoir positionné "TV DISPLAY" (affichage TV) sur "16:9" dans le menu SETUP (Configuration).

- Si vous utilisez le système avec un câble PÉRITEL, branchez-le directement sur la télévision. Autrement, la fonction d'autocommutateur du format de l'image pour la télévision risque de ne pas fonctionner.
- Si le téléviseur n'est pas connecté au HS à l'aide d'un câble SCART ou si la fonction Autoswitch ne fonctionne pas, positionnez votre télévision sur "16:9" (si possible).
- En fonction de la télévision que vous possédez, il se peut que vous n'arriviez pas à modifier le ratio. Dans ce cas (lorsqu'il n'est pas possible de positionner votre télévision sur 16:9) ne sélectionnez pas "16:9" sur TV Display (affichage TV). Aucune modification du format de l'image n'est requise.

Absence de son ou volume trop faible.

- Vérifiez que les haut-parleurs et leurs composants sont correctement et solidement branchés.
- Assurez-vous que vous avez sélectionné la source appropriée sur le système.
- Pressez **MUTE** sur la télécommande. Si le texte MUTE ON clignote sur l'afficheur en façade de l'appareil.
- Si le système de protection des circuits s'est déclenché à la suite d'un court circuit, éteignez le système, réglez le problème à l'origine du court circuit puis rallumez l'appareil.
- L'interconnexion audio est endommagée. Remplacez-la par une nouvelle.
- Le système est en mode pause ou en mode de lecture au ralenti, avance rapide ou retour rapide. Appuyez sur le bouton ► pour retourner en mode de lecture normal.
- Vérifiez les paramètres des haut-parleurs (voir page 16).

Les sons gauche et droit sont déséquilibrés ou inversés.

- Vérifiez que les enceintes et leurs composants sont correctement et solidement branchés.

Apparition de bourdonnements ou de bruits importants

- Vérifiez que les haut-parleurs et leurs composants sont correctement et solidement branchés.
- Vérifiez qu'aucun câble de raccordement ne se trouve à proximité d'un transformateur ou d'un moteur et qu'ils sont au moins à trois mètres de distance de toute lumière fluorescente.
- Eloignez votre télévision des composants audio.
- Les prises et fiches sont sales. Nettoyez-les avec un linge légèrement imbibé d'alcool.
- Nettoyez le disque.

L'effet surround est difficilement audible lorsque vous lisez une plage audio Dolby Digital.

- Vérifiez que le mode Dolby Digital est activé correctement, sinon enlevez le disque et réinsérez-le à nouveau.
- Vérifiez les branchements des enceintes.
- En fonction du disque DVD utilisé, le signal de sortie peut être tantôt mono tantôt stéréo même lorsque la bande sonore est enregistrée au format Dolby Digital.

On n'entend que le son émis par l'enceinte canal central.

- En fonction du disque utilisé, il arrive que le son soit produit par le haut-parleur central. Cela peut aussi s'appliquer aux enregistrements mono (à partir de disques ou de toute autre source analogique), lorsque le mode Pro Logic est sélectionné. Cela est normal.

L'enceinte canal central n'émet aucun son.

- Réglez le volume du haut-parleur central (voir page 16).

Les enceintes arrière n'émettent aucun son ou un son très faible.

- Réglez le volume des enceintes arrière (voir page 16).

Impossible de sélectionner les stations de radio

- Vérifiez la connexion de l'antenne. Ajustez l'antenne ou installez au besoin une antenne extérieure.
- La puissance du signal des stations est trop faible pour permettre une sélection automatique. Utilisez la sélection manuelle.
- Aucune station n'a été présélectionnée.
- Le mode Radio n'est pas sélectionné, sélectionnez-le.

La télécommande ne fonctionne pas

- Ecartez tous les obstacles entre la télécommande et le système.
- Approchez la télécommande du système.
- Pointez la télécommande en direction du récepteur à distance situé sur le panneau frontal.
- Remplacez les piles de la télécommande par des nouvelles si les anciennes sont trop usées.
- Vérifiez que les piles sont correctement installées.

Le disque ne fonctionne pas

- Il n'y a pas de disque à l'intérieur. (La mention "NO DISC" s'affiche sur le panneau frontal et sur l'écran de la télévision). Insérez un disque.
- Insérez le disque correctement sur le plateau avec la face de lecture vers le bas.
- Nettoyez le disque.
- Le système ne peut pas lire des CD-ROM, etc. (voir page 3).
- Le code régional du DVD est incorrect (voir page 11).

Le système lance automatiquement la lecture d'un disque DVD

Le DVD présente la fonction de lecture automatique.

La lecture s'arrête automatiquement

- Certains disques intègrent un signal de pause automatique. Lors de la lecture de ce type de disques, le système s'arrête quand le signal survient.

Le saut de plage, la sélection directe par le biais des touches numériques, la recherche, la lecture au ralenti, la lecture de plage en boucle ou la lecture programmée, etc., ne fonctionnent pas.

- En fonction du DVD, il est possible que certaines des fonctions énumérées ci-dessus ne soient pas disponibles (contrôle de lecture avec DVD).

Les messages qui apparaissent sur l'écran de la télévision ne sont pas dans la langue que vous désirez.

- Sélectionnez la langue de l'affichage à l'écran (OSD) dans le menu SETUP (Configuration) voir page 14.
Pour que tous les messages du DVD (Menu du DVD, sous-titrage) soient dans la langue désirée, le disque doit intégrer la langue que vous demandez, autrement, vous devrez en sélectionner une autre.

La langue audio ne peut pas être modifiée pendant la lecture d'un DVD.

- Aucun son multilingue n'est enregistré sur le DVD.
- Le DVD interdit la modification de la langue de la bande son.

La langue des sous-titres ne peut pas être modifiée pendant la lecture d'un DVD.

- Aucun sous-titrage multilingue n'est enregistré sur le DVD.
- Le DVD interdit la modification de la langue des sous-titres.

Vous ne pouvez pas faire disparaître les sous-titres lors de la lecture d'un DVD.

- En fonction du disque, il arrive que vous ne puissiez pas faire disparaître les sous-titres.

Vous ne pouvez pas modifier les angles pendant la lecture du DVD

- La plupart des DVD n'admettent pas l'enregistrement d'angles multiples.
- Changez d'angle lorsque vous voyez apparaître l'icône d'angle sur votre écran de télévision.
- Il est interdit de modifier les angles sur certains DVD.

Le système ne fonctionne pas correctement.

L'électricité statique, etc., peut entraver le fonctionnement correct du système. Débranchez le câble d'alimentation secteur, puis rebranchez-le.

Consultez également le guide de dépannage du manuel d'utilisation de vos enceintes

Glossaire

Débit binaire

Valeur indiquant la quantité de données vidéo comprimées par seconde dans un DVD. L'unité de mesure est le Mbps (mégabit par seconde). 1 Mbps indique que la quantité de données par seconde est de 1 000 000 bits. Plus le débit binaire est élevé, plus la quantité de données est importante. Cependant cela n'implique pas toujours une meilleure qualité de l'image.

Chapitre

Sections d'une image ou d'un morceau de musique sur un DVD inférieures aux titres. Certains titres sont composés de plusieurs chapitres, d'autres ne le sont pas. Chaque chapitre possède un numéro qui permet de repérer le chapitre voulu.

Dolby Digital (" 5,1 ", " AC-3 ")

Ce format audio pour cinéma est plus perfectionné que le système Dolby Pro Logic Surround. Une sortie audio stéréo pour les haut-parleurs arrières, avec une gamme de fréquence étendue, ainsi qu'un canal dédié aux sons très graves, localisé sur le caisson de graves, sont fournis séparément avec ce format. Ce format est également appelé " 5.1 " car le canal du caisson de graves est compté comme canal 0.1 (puisque'il ne fonctionne que lorsqu'un effet de sons très graves est requis). Les six canaux de ce format sont enregistrés séparément pour garantir une meilleure séparation des canaux. Par ailleurs, tous les signaux sont traités de façon numérique pour minimiser la dégradation des signaux. La mention " AC-3 " vient du fait qu'il s'agit de la troisième méthode de codage audio développée par Dolby Laboratories Licensing Corporation.

Elaborés sous licence accordée par Dolby Laboratories ; " Dolby ", " AC-3 ", " Pro Logic " ainsi que le symbole Double D, sont des marques déposées des Laboratoires Dolby. Confidential Unpublished Works© 1992. 1997 Dolby Laboratories, Inc. Tous droits réservés.

Dolby Pro Logic II Surround

(Ambiance Dolby Pro Logic)

Il s'agit d'une méthode de décodage d'enregistrements d'ambiance 5 produit quatre canaux à partir d'un son à deux canaux. A la différence du système Dolby précédent, le Dolby Pro Logic II Surround permet de reproduire le panoramique gauche-droite de façon plus naturelle et localise les sons de façon plus précise. Pour profiter au maximum du système Dolby Pro Logic II Surround vous devez posséder une paire de haut-parleurs arrières et un haut-parleur central. Les haut-parleurs arrières émettent un son monaural. Les haut-parleurs arrière un son stéréo.

DTS (Digital Theater System)

Il s'agit de la technologie de compression audio numérique développée par Digital Theater Systems, Inc. Cette technologie est conforme au canal d'ambiance 5.1. Sous ce format, les canaux arrières sont stéréo et il y a un canal de caisson de graves discret. Le DTS fournit des canaux 5.1 discrets de grande qualité audio numérique.

Il exécute une bonne séparation des canaux car ils sont tous enregistrés de façon discrète et traités numériquement.

Elaborés sous licence accordée par Digital Theater Systems, Inc. Brevet Us. No. 5.451.942 ainsi que d'autres brevets internationaux et en cours de procédure. " DTS " et " DTS Digital Surround " sont des marques déposées par Digital Theater Systems, Inc© 1996 Digital Theater Systems, Inc. Tous droits réservés.

MPEG AUDIO

Système de codage standard international pour la compression de signaux numériques audio, autorisé par ISO/IRC. Le système MPEG 1 est conforme jusqu'à deux canaux stéréo, il est utilisé sur certains DVD comme plage alternative (autre langue).

DVD

Disque pouvant contenir jusqu'à 8 heures d'images en mouvement même si son diamètre est le même que celui d'un CD. La capacité de stockage de données d'un DVD sur une couche et une face unique est de 4,7 Go (Giga-octet). à savoir 7 fois celle d'un CD.

Par ailleurs, la capacité d'un DVD à double couche et à face unique est de 8,5 Go, celle d'un DVD à une seule couche et double face est de 9,4 Go et, finalement, celle d'un DVD à double couche et à double face est de 17 Go. Les données d'image sont au format MPEG 2, à savoir une des technologies de compression numérique normalisée. Les données d'image sont comprimées à 1/40 de leur taille d'origine. Le DVD utilise également la technologie de codage à taux variable qui modifie les données devant être assignées en fonction du statut de l'image. Les données sonores sont enregistrées au format Dolby Digital, DTS et/ou PCM, vous permettant ainsi de profiter d'un environnement sonore plus naturel. Par ailleurs, le DVD peut contenir plusieurs fonctions perfectionnées telles que les fonctions d'angles multiples, la fonction multilingue, et le sous-titrage.

Fonction angles multiples

Sur certains DVD, une scène peut avoir été enregistrée sous plusieurs angles ou points de vue de la caméra vidéo.

Fonction multilingue

Sur certains DVD, le son ou le sous-titrage d'une image est enregistré en plusieurs langues.

Contrôle parental

Il s'agit d'une fonction intégrée dans certains DVD (notamment aux EU) qui permet de limiter la lecture d'un disque en fonction de l'âge de l'utilisateur. Cette limitation varie d'un disque à l'autre. Lorsque cette fonction est activée, la lecture de certains passages est complètement interdite, les scènes violentes sont omises ou remplacées par d'autres scènes et ainsi de suite.

Titre

Il s'agit de la section la plus longue d'une image, d'un morceau de musique sur un DVD ; un film, etc. pour une séquence d'images sur un programme vidéo ; un album, etc. pour un morceau de musique sur un programme de musique. Un numéro est attribué à chaque titre pour permettre de repérer le titre voulu.

Plage

Il s'agit de sections d'un enregistrement musical sur CD. Un numéro est attribué à chaque plage pour permettre un repérage rapide.

PCM

Pulse Code Modulation (Modulation par impulsions de codage). Il s'agit d'un groupe de données non comprimées.

NTSC

National TV System Committee (Comité du système de Télévision national) : Système normalisé de codage vidéo utilisé aux Etats-Unis.

PAL

Phase Alternation Line (Ligne d'Alternance de Phase) : Système normalisé de codage vidéo utilisé dans de nombreux pays européens.

Caractéristiques HS 100 (Source)

Lecture DVD

Lecteur :	Laser semi-conducteur, longueur d'onde 650 nm
Système de codage :	NTSC / PAL
Résolution horizontale du signal vidéo :	Plus de 480 lignes (DVD)
Rapport signal – bruit vidéo:	Plus de 60 dB (DVD)
Réponse de fréquence: (stéréo)	DVD (PCM) : 20 Hz ~ 22 Hz (+/- 1,0 dB) CD (PCM) : 20 Hz ~ 20 Hz (+/- 1,0 dB)
Rapport signal – bruit audio:	Plus de 80 dB (PCM)
Distorsion harmonique totale :	Moins de 0,01 % (PCM)
Dynamique :	DVD (PCM) : plus de 85 dB (EIIA, 2kHz) CD : plus de 85 dB (EIIA)

FM Tuner

Système :	Système de synthétiseur numérique à quartz PLL
Gamme de sélection :	87,50 ~ 108,00 MHz
Terminaux d'antenne :	75 ohms, non équilibré
Fréquence intermédiaire :	10,7 MHz

Sorties vidéo

Sortie vidéo YUV :	Y: 1 Vp-p/75 Ohms, polarité négative sync Cr: 0.7 Vp-p/75 Ohms Cb: 0.7 Vp-p/75 Ohms
CVidéo CVBS	1 Vp-p 75 ohms
S-Vidéo :	Y : 1 Vp-p 75 ohms C : PAL 0.3 Vp-p 75 ohms / NTSC 0.286 Vp-p 75 ohms

Sorties lignes audio

Audio L/R (Gauche/Droite) :	2 Vrms, 1000 ohms
-----------------------------	-------------------

Général

Alimentation :	Secteur 230 V, 50 Hz
Max Consommation :	380 W
Idle Consommation :	Less than 2 W
Dimensions (LxHxP) :	440 mm x 68 mm x 380 mm
Poids :	8,5 kg

* Conception et spécifications sous réserve de changement sans préavis.

La mesure de la profondeur comprend les boutons et les bornes de connexion. La mesure de la hauteur comprend les pieds et le châssis.

Toutes caractéristiques et spécifications sont susceptibles de modifications sans préavis.

Harman Kardon et Power for the Digital Revolution sont des marques déposées Harman International Industries, Incorporated.

Dolby, Pro Logic et le symbole du double D sont des marques de fabrique de Dolby Laboratories, déposées aux Etats-Unis et/ou dans d'autres pays. Tout droits réservés.

DTS est une marque de fabrique de Digital Theater Systems, Inc.

Windows Media® Audio (WMA) est un format de fichier propriétaire développé par Microsoft.

LES CONSOMMATEURS SONT INFORMÉS QUE TOUS LES ÉQUIPEMENTS DE TÉLÉVISION HAUTE DÉFINITION NE SONT PAS ENTIÈREMENT COMPATIBLES AVEC CE PRODUIT. DANS CE CAS, DES ARTEFACTS PEUVENT APPARAÎTRE À L'ÉCRAN. EN CAS DE PROBLÈME AVEC LE BALAYAGE DE L'IMAGE PROGRESSIF EN 525 OU 625 LIGNES, IL EST CONSEILLÉ À L'UTILISATEUR DE PASSER EN CONNEXION SORTIE "STANDARD DEFINITION". SI VOUS AVEZ DES QUESTIONS CONCERNANT LA COMPATIBILITÉ DE VOTRE TÉLÉVISEUR AVEC CE LECTEUR DVD, MODÈLE 525p ou 625p, VEUILLER CONTACTER NOTRE CENTRE DE SERVICE CLIENTÈLE.

harman/kardon

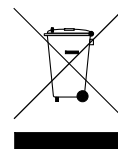

H A Harman International Company
250 Crossways Park Drive, Woodbury, New York 11797
516.422.HKHK (4545) Fax: 516.682.3523 (USA only)
www.harmankardon.com
Harman Consumer Group International:
2, route de Tours, 72500 Château-du-Loir, France
© 2005 Harman Kardon, Incorporated
Part No.: 312-AH0HS100-0000